

# Dell™ V305 Printer Kullanıcı Kılavuzu

Dell'den mürekkep veya sarf malzemesi sipariş etmek için:

1. Masaüstünüzdeki simgeyi çift tıklatın.



2. Dell'in web sitesini ziyaret edin veya Dell yazıcı malzemelerini telefonla sipariş edin.

[www.dell.com/supplies](http://www.dell.com/supplies)

En iyi hizmeti alabilmek için, Dell yazıcı Servis Etiket Numarasını yanınızda bulundurun.

[Bilgi Edinme](#)

[Yazıcınız Hakkında](#)

[Operatör Paneli Menülerini Anlama](#)

[Kağıt ve Özgün Belge yerleştirme](#)

[Yazdırma](#)

[Bellek Kartı veya USB Anahtarından Yazdırma](#)

[Kopyalama](#)

[Tarama](#)

[Yazılımı Öğrenme](#)

[Kablosuz Ağ](#)

[Eşler Arası Ağ](#)

[Bakım](#)

[Sorun Giderme](#)

[Teknik Özellikler](#)

[Dizin](#)

[Lisans Uyarısı](#)

## Notlar, Bildirimler ve Uyarılar

 **NOT:** NOT yazıcınızdan daha fazla yararlanmanıza yardımcı olacak önemli bilgilerin bulunduğunu gösterir.

 **ÖNEMLİ: BİLDİRİM** donanımda oluşabilecek olası bir hasar veya veri kaybı tehlikesini işaret eder ve bu sorundan nasıl kaçınabileceğinizi anlatır.

 **DİKKAT: UYARI, olası bir hasar, yaralanma veya ölüm tehlikesini işaret eder.**

**Bu belgede yer alan bilgiler önceden haber verilmeden değişebilir.**

© 2008 Dell Inc. Tüm hakları saklıdır.

Dell Inc.'in yazılı iznini almadan, bu belgenin herhangi bir biçimde yeniden basılması kesinlikle yasaktır.

Bu metinde kullanılan ticari markalar: *Dell*, *DELL* logosu ve *Dell Ink Management System* Dell Inc.'nin ticari markalarıdır; *Microsoft* ve *Windows* Microsoft Corporation'ın ABD ve/veya diğer ülkelerdeki kayıtlı ticari markalarıdır. *Windows Vista* Microsoft Corporation'ın Birleşik devletler ve/veya diğer ülkelerdeki ticari markası veya tescilli ticari markasıdır. *Bluetooth*, Bluetooth SIG, Inc.'in kayıtlı ticari markasıdır ve Dell Inc. tarafından lisanslı olarak kullanılır. *Adobe* ve *Photoshop*, Adobe Systems Incorporated'in ABD'de ve/veya diğer ülkelerde ticari markaları ya da tescilli ticari markalarıdır.

Bu belgede, markaları ve adları sahiplenene veya ürünlerine gönderme yapmak için diğer ticari markalar ve firma adları kullanılmış olabilir. Dell Inc., kendi ticari markaları ve ticari adları dışındaki ticari markalar ve ticari adlar üzerinde herhangi bir hak ve ilgi iddiasını reddeder.





### BİRLEŞİK DEVLETLER HÜKÜMETİ İÇİN SINIRLI HAKLAR

Bu yazılım ve belgeler SINIRLI HAKLARLA sağlanmıştır. Hükümet tarafından çoğaltılması veya ifşa edilmesi DFARS 252.227-7013 ve yürürlükteki FAR hükümlerindeki Teknik Veri ve Bilgisayar Yazılımı Hakları maddesinin (c)(1)(ii) alt paragrafında belirtilen sınırlamalara tabidir: Dell Inc., One Dell Way, Round Rock, Texas, 78682, USA.

Model V305-V305w

Mart 2008 SRV FX705 Rev. A00

# Bilgi Edinme

Ne arıyorsunuz?	Burada bulun
<p>Yazıcıyı nasıl kurabilirim</p>	<p>Yazıcınızın Kurulumu posterini</p> 
<ul style="list-style-type: none"><li>• Yazdırılabilir ortamı yazıcıma nasıl yükleyebilirim</li><li>• Yazdırma</li><li>• Yazıcının bakımı nasıl yapılır</li><li>• Dell™ ile nasıl iletişim kurabilirim</li></ul>	<p>Kullanıcı El Kitabı</p> 
<ul style="list-style-type: none"><li>• Yazıcıyı çalıştırmaya hazırlanmak için güvenlik bilgileri</li><li>• Düzenleyici bilgiler</li><li>• Garanti bilgileri</li></ul>	<p>Ürün Bilgileri Kılavuzu</p> 
<ul style="list-style-type: none"><li>• Desteklenen kağıt türü ve boyutları</li><li>• Yazdırma ortamı nasıl seçilir ve depolanır</li><li>• Yazdırılabilir ortamı yazıcıma nasıl yükleyebilirim</li><li>• Yazıcı ayarları nasıl yapılandırılır</li><li>• Bellek kartlarından ve USB anahtarlarından nasıl belge ve fotoğraf görüntülenir ve yazdırılır</li><li>• Yazıcı yazılımı nasıl kurulup kullanılabilir</li><li>• Yazıcının bakımı nasıl yapılır</li><li>• Sorunlar nasıl giderilir</li></ul>	<p>Kullanıcı Kılavuzu</p>  <p><b>NOT:</b> Kullanıcı Kılavuzunuz Drivers and Utilities CD'sinde veya Web'de <a href="http://support.dell.com">support.dell.com</a> adresinde bulunur.</p>
<ul style="list-style-type: none"><li>• Yazıcı ve Sürücüler—Yazıcınız için sertifikalı sürücüler ve Dell yazıcı yazılımı için sertifikalı yükleyiciler</li><li>• Benioku dosyaları—Deneyimli kullanıcılar veya teknisyenler için son dakikada oluşan teknik değişiklikler veya gelişmiş teknik başvuru malzemesi</li></ul>	<p>Sürücüler ve Yardımcı Programlar CD'si</p>  <p><b>NOT:</b> Dell bilgisayarınızı ve yazıcınızı aynı anda</p>

	aldıysanız, yazıcınızın belgeleri ve sürücüleri zaten bilgisayarınızda yüklüdür.
<ul style="list-style-type: none"><li>• <a href="http://support.dell.com">support.dell.com</a> sitesini kullandığınızda veya destek ile iletişim kurduğunuzda yazıcınız nasıl tanımlanır</li><li>• Destek ile iletişim kurarken çağrınızı yönlendirmek için Hızlı Servis Kodu nasıl bulunur</li></ul>	Servis Etiketi ve Hızlı Kod Etiketleri Bu etiketler yazıcınızın üzerinde bulunur. Yerleri hakkında daha fazla bilgi almak için, bkz. <a href="#">Yazıcı Parçaları Hakkında Bilgiler</a> .
<ul style="list-style-type: none"><li>• Çözümler—Sorun giderme taktikleri ve ipuçları, sık sorulan sorular, belgeler, sürücü yüklemeleri ve ürün yükseltmeleri</li><li>• Yükseltmeler—Bellek, ağ kartları ve isteğe bağlı ekipman gibi bileşenlere yönelik yükseltme bilgileri</li><li>• Müşteri Desteği—Başvuru bilgileri, servis araması ve sipariş durumu, garanti ve onarım bilgileri</li></ul>	Dell Destek Web Sitesi— <a href="http://support.dell.com">support.dell.com</a> <b>NOT:</b> Uygun destek sitesini görüntülemek için bölgenizi veya iş bölümünüzü seçin.
<ul style="list-style-type: none"><li>• Yazıcım için sarf malzemeleri</li><li>• Yazıcım için aksesuarlar</li><li>• Yazıcım için yedek mürekkep ve parçalar</li></ul>	Dell Yazıcı Malzemeleri Web Sitesi — <a href="http://www.dell.com/supplies">www.dell.com/supplies</a> Çevrimiçi olarak, telefonla veya seçili satış mağazalarından yazıcı malzemeleri satın alabilirsiniz.

# Yazılımı Öğrenme

- [Dell Imaging Toolbox'ı kullanma](#)
- [Yazdırma Tercihleri'ni Kullanma](#)
- [Dell Hizmet Merkezi'ni kullanma](#)
- [Dell Mürekkep Yönetim Sistemi](#)
- [Bellek Kartı Yöneticisi'ni Kullanma](#)
- [Yazılımı Kaldırma ve Yeniden Yükleme](#)
- [Adobe® Photoshop® Albümünü El İle Yükleme](#)
- [İsteğe Bağlı XPS Sürücüsü Yükleme](#)

Yazıcı yazılımına aşağıdakiler dahildir:

- **Dell Imaging Toolbox**- Yeni taranan veya önceden kaydedilmiş belge ve görüntülerle çeşitli tarama, kopyalama ve yazdırma işlemleri yapabilmeyi sağlar.
- **Yazdırma Tercihleri**- Yazıcı ayarlarını düzenlemenizi sağlar.
- **Dell Hizmet Merkezi**- Adım adım sorun giderme yardımı, bakım ve müşteri desteği sunar.
- **Dell Ink Management System™**- Yazıcıdaki mürekkep azalınca sizi uyarır.
- **Adobe® Photoshop® Album Starter Edition** - Bilgisayarınızda depolanan fotoğrafları görüntülemenize, yönetmenize ve düzenlemenize olanak verir.

## Dell Imaging Toolbox'ı kullanma



Dell Imaging Toolbox ile şunları yapabilirsiniz:

- Tarama, kopyalama ve yazdırma gereksinimleriniz için çeşitli araçları kullanma.
- Kopyalarınızın miktar ve kalite ayarını seçme.

- Yazdırmak, taramak veya kopyalamak istediğiniz görüntüleri önizleme.
- Dijital fotoğraf albümündeki fotoğrafları yönetme.
- Taranan belge ve fotoğrafları e-postayla gönderme.
- Mürekkep düzeylerini denetleme.
- Çevrimiçi sarf malzemesi sipariş etme.

**Dell Imaging Toolbox'a erişmek için:**

1. *Windows Vista™ işletim sisteminde:*

- a.  **Programlar**'ı tıklatın.
- b. **Dell Printers** ögesini tıklatın.
- c. **Dell V305** ögesini tıklatın.

*Windows® XP ve Windows 2000'de:*

**Başlat® Programlar** veya **Tüm Programlar® Dell Printers® Dell V305** ögesini tıklatın.

2. **Dell Imaging Toolbox** ögesini seçin.

**Dell Imaging Toolbox** iletişim kutusu açılır.

Dell Imaging Toolbox Home ekranında aşağıdaki bölümler yer alır:

Bölüm:	Tıklanacak öğe	İşlevi
Tarayıcınız	Tara	<ul style="list-style-type: none"> <li>• Bir tarama işini başlatır.</li> <li>• Taranan görüntüyü göndermek istediğiniz programı seçer.</li> <li>• Taranmakta olan görüntü türünü seçer.</li> <li>• Taramanız için bir kalite ayarı seçer.</li> </ul>
	Kopyala	<ul style="list-style-type: none"> <li>• Kopya oluşturur.</li> <li>• Kopyalarınızın kalite ayarını ve rengini seçer.</li> <li>• Kopyalarınız için kalite ayarı seçer.</li> <li>• Boş sayfa boyutunu belirtir.</li> <li>• Kopyalanmakta olan özgün belgenin boyutunu belirtir.</li> <li>• Kopyalarınızın rengini açar veya koyulaştırır (bu işlem operatör paneli kullanılarak da yapılabilir).</li> <li>• Kopyalarınızı yeniden boyutlandırır.</li> </ul>
Fotoğraflar	Fotoğraf Albümüm	<ul style="list-style-type: none"> <li>• Fotoğraf albümündeki kayıtlı fotoğrafları yönetir.</li> <li>• Kayıtlı fotoğrafları yazdırır.</li> <li>• Fotoğraf tebrik kartları oluşturur.</li> <li>• Kayıtlı fotoğraflardan posterler oluşturur.</li> <li>• Kayıtlı bir fotoğrafı e-posta iletilerine ekler.</li> <li>• Kayıtlı fotoğrafı PDF'e dönüştürür.</li> </ul>
	Etkinlikler	<ul style="list-style-type: none"> <li>• Resmi yeniden boyutlandırır.</li> <li>• Resimleri düzenler.</li> <li>• Birden fazla fotoğrafı tarar.</li> <li>• Taranan bir belgeyi OCR kullanarak metne dönüştürür.</li> <li>• Birden çok görüntüyü tek bir dosyaya tarar.</li> <li>• Görüntüyü çok sayfalı poster olarak yazdırır.</li> <li>• Kenarlıksız fotoğraflar yazdırır.</li> </ul>
	Birden Fazla Fotoğraf Tara	Birden çok fotoğrafı tek seferde tarar ve tek tek dosyalar olarak kaydeder.

	Kenarlıksız Fotoğraf Yazdır	Kenarlıksız fotoğraflar yazdırır.
Ayarlar	Yazdırma Ayarları	Kalite, kopya sayısı, kağıt kaynağı ve tarama ve kopyalama işleminin yönlendirilmesi gibi yazıcı ayarlarını yapar.
	Toolbox Ayarları	Tarama, dosya aktarımı, e-posta, Kitaplık ve diğer araç kutusu ayarlarını yapar.

Daha fazla bilgi için, **Dell Imaging Toolbox**'da **Yardım** simgesini tıklayın.

## Yazdırma Tercihleri'ni Kullanma



Oluşturmak istediğiniz projenin türüne bağlı olarak Yazdırma Tercihleri'ndeki yazıcı ayarlarını değiştirebilirsiniz.

Belge açıkken Yazdırma Tercihleri'ne erişmek için:

1. **Dosya® Yazdır** öğelerini tıklayın.

**Yazdır** iletişim kutusu açılır.

2. **Tercihler**, **Özellikler**, **Seçenekler** veya **Kurulum**'u tıklayın (işletim sistemine bağlı olarak değişir).

**Yazdırma Tercihleri** iletişim kutusu açılır.

Belge açık değilken Yazdırma Tercihleri'ne erişmek için:

1. *Windows Vista* işletim sisteminde:

- a. **Denetim Masası**'nı tıklayın.
- b. **Donanım ve Ses** öğesini tıklayın.
- c. **Yazıcılar** öğesini tıklayın.

*Windows XP* işletim sisteminde, **Başlat® Ayarlar® Denetim Masası® Yazıcılar ve Diğer Donanım® Yazıcılar ve Faks**lar öğelerini tıklayın.

*Windows 2000* işletim sisteminde, **Başlat® Ayarlar® Yazıcılar** öğelerini tıklayın.

2. **Dell V305** simgesini sağ tıklayın.
3. **Yazdırma Tercihleri** seçeneğini tıklayın.

**NOT: Yazıcılar** klasöründen yapılan yazıcı ayarları değişiklikleri, birçok program için varsayılan ayarlar haline

gelir.

Yazdırma Tercihleri iletişim kutusunda üç ayrı bölüm vardır:

Sekme	Seçenekler
Yazdırma Ayarı	Kalite/Hız — İsteddiğiniz çıktı kalitesine bağlı olarak <b>Taslak</b> , <b>Normal</b> veya <b>Fotoğraf</b> seçeneklerinden birini belirleyin. Taslak en hızlı seçenektir ama fotoğraf kartuşu takılıysa, bu seçenek tercih edilmemelidir.
	Ortam Türü — Kağıt türünü elle ayarlamaz veya yazının kağıt türünü otomatik olarak algılamasını sağlar.
	Kağıt Boyutu — Kağıdınızın boyutunu seçin.
	Siyah beyaz yazdır — Renkli kartuşunuzdaki mürekkepten tasarruf etmek için renkli görüntülerinizi siyah beyaz yazdırın.
	<b>NOT: Tüm Siyah Yazdırma İşleri için Renkli Kartuşu Kullan</b> seçeneğini işaretlediyseniz, bu ayarı seçemezsiniz.
	Kenarlıksız — Fotoğrafları kenarlıksız yazdırmak istiyorsanız, bu onay kutusunu işaretleyin.
	Yönlendirme — Belgenin yazdırılan sayfa üzerinde nasıl duracağını belirleyin. Dikey veya yatay yönlendirme seçeneklerini kullanarak yazdırabilirsiniz.
	Zarf — Zarf yazdırmak istiyorsanız, onay kutusunu işaretleyin. Yazdırılabilecek zarf boyutları Kağıt Boyutu alanında listelenir.
Gelişmiş	Kopya — Yazıcının tek bir yazdırma işinde birçok kopyayı nasıl yazdıracağını belirleyin: <b>Harmanlanmış</b> , <b>Normal</b> veya <b>Önce Son Sayfayı Yazdır</b> .
	2 Taraflı Yazdırma — Kağıdın iki tarafına yazdırma işlemi yapmak için bu seçeneği belirleyin ve kağıdı yeniden yükleme konusunda yardımcı olacak yönerge sayfası yazdırıp yazdırmamayı seçin.
	Düzen — <b>Normal</b> , <b>Afiş</b> , <b>Yansıtma</b> , <b>Çoklu Baskı</b> , <b>Poster</b> , <b>Kitapçık</b> veya <b>Kenarlıksız</b> ögesini seçin.
	Otomatik Görüntü Netleştirme — Görüntünün içeriğine bağlı olarak en iyi görüntü netleştirme düzeyini seçer.
	Dell Müşteri Deneyimi Geliştirme programı – Dell Müşteri Deneyimi Geliştirme Programı'ndaki durum bilgilerinize erişmenizi ve bu bilgileri değiştirebilmenizi sağlar.
Bakım	Diğer Seçenekler — <b>Görünüm Modu</b> ve <b>Baskıyı Tamamla</b> ayarlarını belirtmenizi sağlar. Yazıcının algıladığı kağıt türünü de görüntüleyebilirsiniz.
	Mürekkep Kartuşu Takma
	Mürekkep Kartuşlarını Temizleme
	Mürekkep Kartuşlarını Hizalama
	Sınama Sayfası Yazdırma
Ağ Desteği	

## Dell Hizmet Merkezi'ni kullanma



**Dell Hizmet Merkezi**, yazıcıyı kullanırken karşılaşılan sorunların giderilmesine yönelik adım adım yardım sağlayan bir tanılama aracıdır. Aynı zamanda yazıcı bakım görevleri ve müşteri desteği de içerir.

**Dell Hizmet Merkezi**'ne erişmek için bu yöntemlerden birini kullanabilirsiniz.

## Bir hata iletisi iletişim kutusunda:

**Daha fazla yardım için, Hizmet Merkezi'ni kullanın** bağlantısını tıklatın.

## Başlat Menüsü'nden:

1. *Windows Vista işletim sisteminde:*

-  **Programlar**'ı tıklatın.
- Dell Printers** ögesini tıklatın.
- Dell V305** ögesini tıklatın.

*Windows XP ve Windows 2000'de:*

**Başlat**® **Programlar** veya **Tüm Programlar**® **Dell Printers**® **Dell V305** ögesini tıklatın.

2. **Dell Hizmet Merkezi**'ni tıklatın.

**Dell Hizmet Merkezi** iletişim kutusu açılır.

## Dell Mürekkep Yönetim Sistemi

Tüm yazdırma işlerinde yazdırma işinin ilerleyişini, kalan mürekkep miktarını ve kartuşta kalan mürekkeple yazdırılabilecek sayfa sayısını gösteren bir yazdırma ilerleme ekranı görüntülenir. İlk 50 sayfalık kartuş kullanımı süresince, yazdırma alışkanlıkları öğrenilene ve buna bağlı olarak daha doğru bir rakam verilene kadar, sayfa sayacı gizlenir. Kalan mürekkeple yazdırılabilecek sayfa sayısı, yazıcının tamamladığı yazdırma işlerinin türüne göre değişir.

Kartuşlarınızdaki mürekkep düzeyleri düşükken yazdırmaya çalıştığınızda, ekranınızda **Mürekkep Az Uyarısı** görüntülenir. Bu uyarı siz yeni bir kartuş takıncaya kadar, her yazdırma denemenizden sonra görüntülenir. Daha fazla bilgi için, bkz. [Mürekkep Kartuşlarını Değiştirme](#).

Mürekkep kartuşlarınızdan biri veya her ikisi boşken yazdırmaya çalıştığınızda, ekranınızda **Yedek Depo** penceresi görüntülenir. Yazdırmaya devam ederseniz, iş istediğiniz gibi yazdırılamayabilir.

Siyah mürekkep kartuşunuz biterse, **Baskıya Devam Et** düğmesini tıklatmadan önce **Baskıyı Tamamla** ögesini seçip renkli kartuşu kullanarak siyah beyaz yazdırabilirsiniz (Siyah Baskı). **Baskıyı Tamamla** ögesini seçip **Baskıya Devam Et** seçeneğini tıklatırsanız, yeni bir siyah kartuş takılınca veya **Yazdırma Tercihleri**'ndeki **Gelişmiş** sekmesindeki **Diğer Seçenekler**'deki işaret silininceye kadar, tüm siyah beyaz yazdırma işleri için Siyah Baskı tercihi kullanılır. Mürekkep düzeyi düşük kartuş değiştirilinceye kadar **Yedek Depo** iletişim kutusu bir daha görüntülenmez. Yeni veya farklı bir kartuş takıldığında, **Baskıyı Tamamla** onay kutusundaki işaret otomatik olarak kaldırılır.

Renkli mürekkep kartuşunuz biterse, **Baskıya Devam Et** ögesini tıklatmadan önce **Baskıyı Tamamla** ögesini seçerek renkli belgelerinizi gri tonda yazdırabilirsiniz. **Baskıyı Tamamla** ögesini seçip **Baskıya Devam Et** seçeneğini tıklatırsanız, renkli kartuş değiştirilinceye veya **Yazdırma Tercihleri**'ndeki **Gelişmiş** sekmesinde bulunan **Diğer Seçenekler** içerisindeki onay işareti kaldırılınca kadar tüm renkli belgeler siyah beyaz yazdırılır. **Yedek Depo** iletişim kutusu, mürekkep düzeyi düşük kartuş değiştirildikten sonra görüntülenmez. Yeni veya farklı bir kartuş takıldığında, **Baskıyı Tamamla** onay kutusundaki işaret otomatik olarak kaldırılır.

Baskıyı Tamamla ayarlarını düzenlemek için:

- Gelişmiş** sekmesini tıklatın.
- Diğer Seçenekler**'i tıklatın.
- Bu özellikleri açmak veya kapatmak için Baskıyı Tamamla bölümünde **Tüm siyah yazdırma işleri için renkli kartuş kullan** veya **Siyah beyaz yazdırmak için siyah kartuş kullan**'ı seçin.
- Tamam** düğmesini tıklatın.





## Bellek Kartı Yöneticisi'ni Kullanma

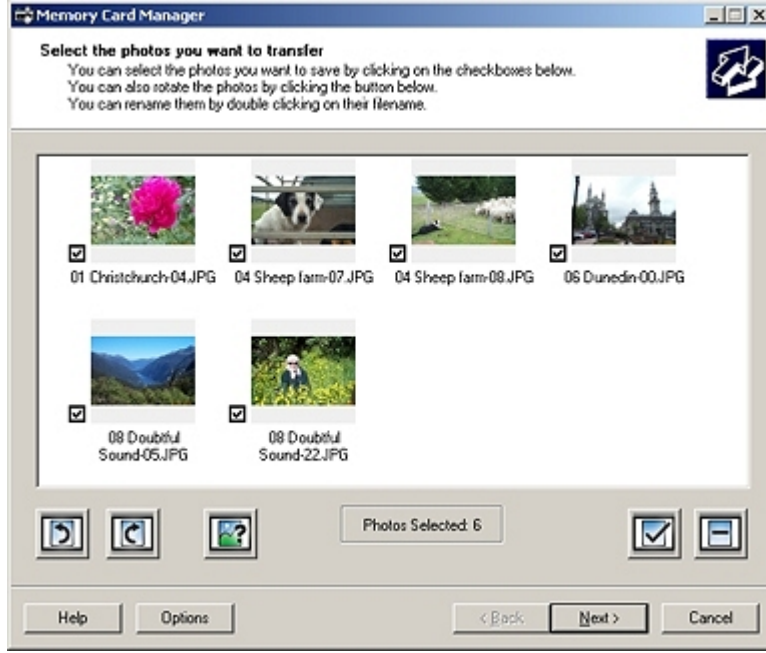

Bellek Kartı Yöneticisi, bellek kartınızdaki veya USB bellek anahtarınızdaki fotoğrafları görüntülemenizi, yönetmenizi, düzenlemenizi, yazdırmanızı ve bunları bilgisayarınıza kaydetmenizi sağlar.

Bellek Kartı Yöneticisi'ni başlatmak için:

1. Bellek kartı yuvasına bir bellek kartı veya yazıcının ön tarafındaki PictBridge bağlantı noktasına bir USB anahtarını takın.

**ÖNEMLİ:** Bu aygıtlardan okurken, yazarken veya yazdırma yaparken, bellek kartını veya USB anahtarını çıkarmayın veya yazıcının bellek kartı bölümüne veya USB anahtarına dokunmayın. Veriler zarar görebilir.

2. *Windows Vista işletim sisteminde:*

- a.  **Programlar**'ı tıklatın.
- b. **Dell Printers** öğesini tıklatın.
- c. **Dell V305** öğesini tıklatın.

Windows XP ve 2000'de:

**Başlat® Programlar** veya **Tüm Programlar® Dell Printers® Dell V305** öğesini tıklayın.

3. **Bellek Kartı Yöneticisini Etkinleştir**'i seçin.

---

## Yazılımı Kaldırma ve Yeniden Yükleme

Yazıcınız düzgün çalışmazsa veya kullanırken hata mesajı verirse, yazıcı yazılımını kaldırıp yeniden yükleyin.

1. *Windows Vista işletim sisteminde:*

- a.  **Programlar**'ı tıklayın.
- b. **Dell Printers** öğesini tıklayın.
- c. **Dell V305** öğesini tıklayın.

*Windows XP ve Windows 2000'de:*

**Başlat® Programlar** veya **Tüm Programlar® Dell Printers® Dell V305** öğesini tıklayın.

2. **Dell V305 Kurulumunu Kaldır** öğesini tıklayın.
3. Ekrandaki yönergeleri izleyin.
4. Bilgisayarınızı yeniden başlatın.
5. *Drivers and Utilities* CD'sini takın ve ardından ekrandaki yönergeleri izleyin.

Yükleme ekranı görünmezse:

- a. *Windows Vista* işletim sisteminde,  **Bilgisayar** simgesini tıklayın.

*Windows XP* işletim sisteminde **Başlat® Bilgisayarım**'ı tıklayın.

*Windows 2000* işletim sisteminde, masaüstünüzden **Bilgisayarım** simgesini çift tıklayın.

- b. Önce **CD-ROM sürücüsü** simgesini, ardından da **setup.exe** öğesini çift tıklayın.
- c. Yazıcı yazılımı yükleme ekranı görüldüğünde, **USB kablosu kullanarak** veya **Kablosuz ağ kullanarak** öğesini tıklayın.
- d. Yüklemeyi tamamlamak için ekrandaki yönergeleri izleyin.

---

## Adobe® Photoshop® Albümünü El İle Yükleme

1. *Drivers and Utilities* CD'sini takın.
2. *Windows Vista* işletim sisteminde,  **Bilgisayar** simgesini tıklayın.

*Windows XP* işletim sisteminde **Başlat® Bilgisayarım**'ı tıklayın.

*Windows 2000* işletim sisteminde, masaüstünüzden **Bilgisayarım** simgesini çift tıklayın.

3. Önce **CD-ROM sürücüsü** simgesini, ardından da **Adobe** klasörünü çift tıklayın.
4. **Autoplay.exe**'yi çift tıklayın.

5. Yüklemeyi tamamlamak için ekrandaki yönergeleri izleyin.

## İsteğe Bağlı XPS Sürücüsü Yükleme

XML Kağıt Özelliği (XPS) sürücüsü sadece Windows Vista kullanıcılarının kullanabildiği gelişmiş XPS renk ve grafik özelliklerinden yararlanmak için tasarlanan isteğe bağlı bir yazıcı sürücüsüdür. XPS özelliklerini kullanmak için yazıcınızı yükledikten sonra ek sürücü olarak XPS sürücüsünü yüklemelisiniz.

 **NOT:** XPS sürücüsünü yüklemeyen önce, yazıcıyı bilgisayarınıza yüklemek için *Yazıcınızı Kurma* posterindeki adımları tamamlayın.

 **NOT:** XPS sürücüsünü kurmadan önce, Microsoft QFE Patch'i yüklemeli ve sürücü dosyalarını *Sürücüler ve Yardımcı Programlar* CD'sinden almalısınız. Eki yüklemek için bilgisayarınızda yönetici haklarına sahip olmanız gerekir.

Microsoft QFE Patch yüklemek ve sürücü dosyalarını almak için:

1. *Sürücüler ve Yardımcı Programlar* CD'sini takın ve ardından Kurulum Sihirbazı görüntülendiğinde **İptal**'i tıklayın.
2.  **Bilgisayar**'ı tıklayın.
3. Önce **CD-ROM sürücüsü** simgesini, ardından da **Sürücüler** öğesini çift tıklayın.
4. **xps**'i çift tıklayın ve ardından **setupxps**'i tıklayın.

XPS sürücü dosyaları bilgisayarınıza kopyalanır ve gereken Microsoft XPS dosyaları başlatılır. Eki yüklemek için ekrandaki yönergeleri izleyin.

Sürücüyü yüklemek için:

1.  **Denetim Masası**'nı tıklayın.
2. **Donanım ve Ses** altında **Yazıcı**'yı ve ardından da **Yazıcı Ekle**'yi tıklayın.
3. **Yazıcı Ekle** iletişim kutusunda, aşağıdakilerden birini seçin:
  - USB bağlantısı kullanıyorsanız, USB kablosunun bilgisayara ve yazıcıya bağlı olduğundan emin olun ve sonra şunu yapın:
    - a. **Yerel bir yazıcı ekle** seçeneğini tıklayın.
    - b. **Mevcut bir bağlantı noktasını kullan:** açılır menüsünde **USB için sanal yazıcı bağlantı noktası**'nı ve daha sonra da **İleri**'yi tıklayın.
  - Ethernet veya kablosuz bağlantı kullanıyorsanız, yazıcının ağa bağlı olduğundan emin olun ve şunları yapın:
    - a. **Ağ, kablosuz veya Bluetooth yazıcısı ekle** öğesini tıklayın.
    - b. Listedeki yazıcınızı seçin.
    - c. Yazıcınız listede yoksa, **İstediğim yazıcı listede değil** seçeneğini tıklayın.
    - d. **TCP/IP adresi veya ana bilgisayar adı kullanarak yazıcı ekle** seçeneğini tıklayın ve **İleri**'yi tıklayın.
    - e. Yazıcı IP adresini bulmak için, yazıcının **Kurulum** menüsünde yer alan **Ağ Kurulumu**'ndan Ağ Kurulum Sayfası yazdırın.
    - f. Yazıcınızın IP adresini **Ana bilgisayar adı veya IP adresi:** kutusuna girin ve **İleri**'yi tıklayın.
4. **Disketi var** seçeneğini tıklayın.

**Disketten Kopyala** iletişim kutusu açılır.

5. **Gözet**'i tıklatın ve bilgisayarınızdaki XPS sürücü dosyalarını bulun:

- a. **Bilgisayar**'i tıklatın ve daha sonra **(C:)**'yi çift tıklatın.
- b. **Drivers**'i ve sonra **PRINTER**'i çift tıklatın.
- c. Yazıcı model numaranızın olduğu klasörü ve ardından da **Drivers**'i çift tıklatın.
- d. **xps**'yi çift tıklatın ve ardından **Aç**'i tıklatın.
- e. **Disketten Kopyala** iletişim kutusunda **Tamam**'i tıklatın.

6. Aşağıdaki iki iletişim kutusunda **İleri**'yi tıklatın.

XPS sürücü hakkında daha fazla bilgi için, on the *Sürücüler ve Yardımcı Programlar* CD'sindeki XPS **benioku** dosyasına bakın. Dosya, setupxps toplu iş dosyası ile birlikte **xps** klasöründe bulunur (D:\Drivers\xps\benioku).

# Yazıcınız Hakkında

- [Yazıcı Parçaları Hakkında Bilgiler](#)
- [Operatör Paneli Hakkında Bilgi](#)

## Yazıcı Parçaları Hakkında Bilgiler

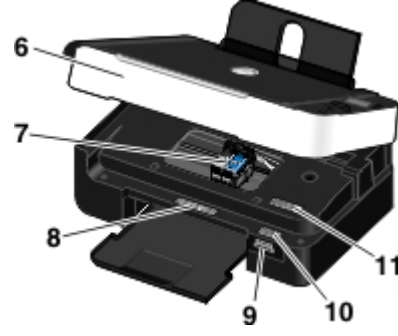
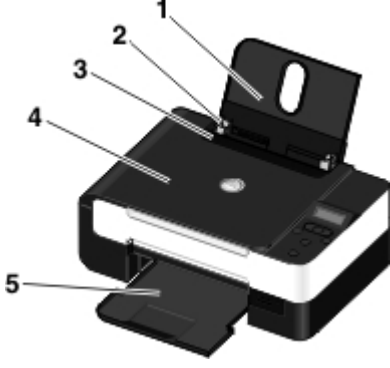

Numara:	Parça:	Açıklama:
1	Kağıt desteği	Yüklenen kağıdı destekleyen parça.
2	Kağıt kılavuzu	Kağıdın yazıcıya düzgün beslenmesine yardımcı olan kılavuz.
3	Yabancı nesne koruması	Yabancı küçük nesnelerin kağıt yoluna düşmesini önleyen parça.
4	Üst kapak	Yazıcının, belge veya fotoğrafınızın taranırken düz durmasını sağlayan üst kısmı.
5	Kağıt çıkış tepsi	Yazıcıdan çıkan kağıtları tutan tepsi.
6	Tarayıcı ünitesi	Mürekkep kartuşlarına erişmek için kaldırdığınız ünite.
7	Mürekkep kartuşu taşıyıcısı	Biri renkli, diğeri de siyah veya fotoğraf kartuşu olmak üzere, iki kartuşu taşıyan taşıyıcı. Daha fazla bilgi için, bkz. <a href="#">Mürekkep Kartuşlarını Değiştirme</a> .
8	Sarf Malzemeleri Sipariş Etiket	Mürekkep kartuşları veya kağıt sipariş etmek için, <a href="http://www.dell.com/supplies">www.dell.com/supplies</a> adresini ziyaret edin.
9	Bellek kartı yuvaları	İçinde dijital fotoğraflar olan bellek kartını taktığınız yuvalar.
10	Hızlı Servis Kodu ve Servis Etiket numarası	<ul style="list-style-type: none"><li><a href="http://support.dell.com">support.dell.com</a> hizmetini kullandığınız veya teknik destek hattını aradığınız zaman, yazıcınızı tanıtır.</li><li>Teknik destek hattını aradığınızda, çağrınızı yönlendirmek için Hızlı Servis Kodunu girin.</li></ul> <b>NOT:</b> Hızlı Servis Kodu her ülkede kullanılmamaktadır.
11	MAC adres etiketi	Yazıcının ortam erişim kontrolü (MAC) adresini belirleyin. <b>NOT:</b> Yazıcınızda kablosuz bağlantı özelliği ve bu etiket olmayabilir.

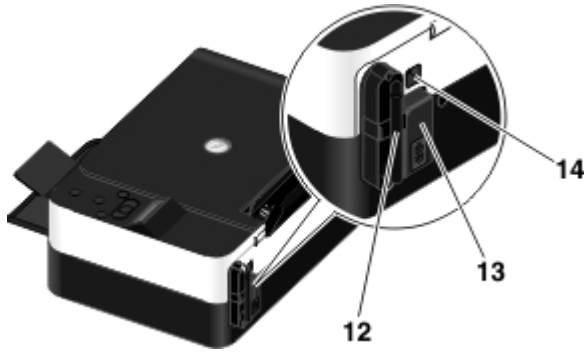

Numara:	Parça:	Açıklama:
12	Dell Dahili Ağ Bağdaştırıcısı	Yazıcınızın kablosuz ağda kurulması için bir ağ aygıtı. <b>NOT:</b> Yazıcınızda kablosuz bağlantı özelliği ve bu aygıt olmayabilir.
13	Güç konektörü	Güç kablosunu taktığınız yuva. <b>DİKKAT:</b> Güç kablosunu prize takmadan önce yazıcıya takın.
14	USB konektörü	USB kablosunu (ayrı olarak satılır) taktığınız yuva. USB kablosunun diğer ucu bilgisayarınıza takılır.

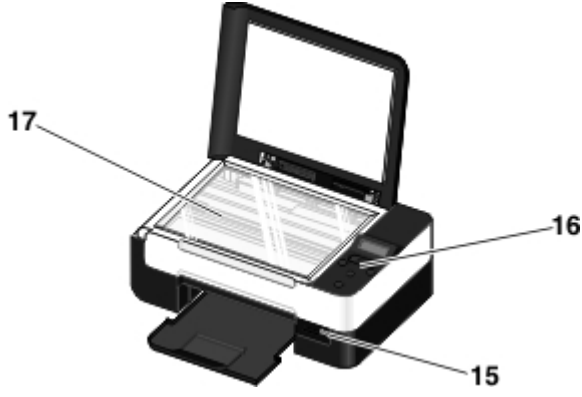

Numara:	Parça:	Açıklama:
15	PictBridge bağlantı noktası	PictBridge etkin bir dijital fotoğraf makinesinin konektörünü, Bluetooth™ bağdaştırıcısını veya USB anahtarını taktığınız bağlantı noktası.
16	Operatör paneli	Kopyalama, tarama ve yazdırma işlerini kontrol etmek için kullandığınız yazıcı paneli. Daha fazla bilgi için, bkz. <a href="#">Operatör Paneli Hakkında Bilgi</a> .
17	Tarayıcı camı	Kopyalamak veya taramak üzere, baskı yüzü aşağı dönük olacak şekilde belge veya fotoğrafınızı yerleştirdiğiniz zemin.

## Operatör Paneli Hakkında Bilgi

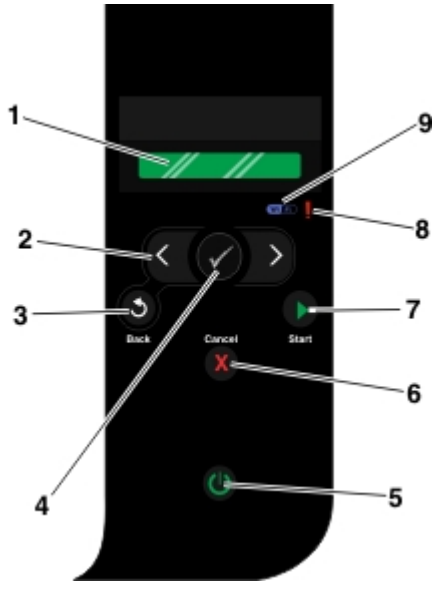



Numara	Kullanılacak parça:		Amaç:
1	Ekran		Tarama, kopyalama ve yazdırma seçenekleri ile birlikte durum ve hata mesajlarını görüntüler.
2	Ok düğmeleri		<ul style="list-style-type: none"> <li>• Modlar, menüler ve menü öğeleri arasında ilerler.</li> <li>• Sayısal değer seçeneğini artırır veya azaltır.</li> <li>• Bellek kartı veya dijital fotoğraf makinesindeki fotoğraflar ve Microsoft® Office dosyaları arasında ilerler.</li> </ul>
3	Geri düğmesi		Önceki menüye döner.
4	Seç düğmesi		<ul style="list-style-type: none"> <li>• Geçerli olarak görüntülenen menüye erişir.</li> <li>• Menü seçeneklerinden birini seçer.</li> <li>• Düğme üç saniye basılı tutulduğunda, kağıt beslemeye veya kağıt çıkarmaya başlar.</li> </ul>
5	Güç düğmesi		Yazıcınızı açar veya kapatır. <b>NOT:</b> Bir PictBridge fotoğraf makinesi etkin bir oturum içinde PictBridge bağlantı noktasına takılıysa, bu düğmeye basıldığında yazıcınız kapanmaz.
6	İptal düğmesi		<ul style="list-style-type: none"> <li>• Devam etmekte olan tarama, yazdırma veya kopyalama işini iptal eder.</li> <li>• Menü ayarlarında yapılan değişiklikleri kaydetmeden menüden çıkar.</li> </ul>
7	Başlat düğmesi		Kopyalama veya tarama işlemi başlatır.
8	Hata LED'i		Hata olup olmadığını denetler.
9	Wi-Fi LED'i		Wi-Fi'in etkin olup olmadığını kontrol edin: <ul style="list-style-type: none"> <li>• <b>Kapalı</b> yazıcının kapalı olduğunu gösterir.</li> <li>• <b>Turuncu</b>, yazıcının kablosuz bağlantı için hazır olduğunu ancak bağlı olmadığını gösterir.</li> <li>• <b>Yanıp sönen turuncu</b>, yazıcının yapılandırılmış olduğunu fakat kablosuz ağ ile iletişim kuramadığını gösterir.</li> <li>• <b>Mavi</b>, yazıcının kablosuz bir ağa bağlı olduğunu gösterir.</li> </ul>

# Kablosuz Ağ

- [Minimum Kurulum Gereksinimleri](#)
- [Kablosuz Ağ Ayarları](#)
- [Kablosuz Şifreleme](#)
- [Kablosuz Ağ üzerindeki Yazıcıyı Yapılandırmak için USB Kablosu kullanma \(çoğu kullanıcı için önerilen yöntemdir\)](#)
- [Yazıcıyı Kablosuz Ağda Yapılandırmak için Wi-Fi Korumalı Kurulum Kullanma \(yalnız gelişmiş kullanıcılar için\)](#)
- [Kurulumdan sonra Kablosuz Ayarlarını Değiştirme](#)

## Minimum Kurulum Gereksinimleri

 **NOT:** Bu bölüm yalnızca kablosuz bir adaptörle donatılmış Dell V305w yazıcısı için geçerlidir.

 **NOT:** Kablosuz hakkında daha fazla bilgi için, yönlendiricinizin Kullanım Kılavuzuna bakın veya yönlendirici üreticinizin veya genişbant hizmet sağlayıcınızın yardım hattına danışın.

- Dell™ Yazıcı
- Bir kurulu kablosuz ağ
- Yazıcınız ile birlikte gelen *Drivers and Utilities* CD'si
- Aşağıdaki işletim sistemlerinden biri ile çalışan bir bilgisayar:
  - WindowsVista™
  - Microsoft® Windows® XP
  - Microsoft Windows 2000

## Kablosuz Ağ Ayarları

Yazıcıya takılan bağdaştırıcıyı yapılandırmak için bazı kablosuz ağ ayarları gerekebilir. Gereksinim duyabileceğiniz ayarlardan bazıları şunlardır:

- Ağ Adı, SSID (Service Set ID) olarak da bilinir
- BSS (Basic Service Set) Türü (kullandığınız kablosuz ağın türü—Özel veya Altyapı)
- Kablosuz Kanal Numarası
- Ağ Kimlik Doğrulama ve şifreleme türü
- Güvenlik Anahtarı/Anahtarları

## Kablosuz Şifreleme

Aşağıdaki güvenlik türleri desteklenmektedir:



- Güvenlik yok
- 64 bit veya 128 bit anahtarlı WEP
- 128-bit TKIP şifreleme motorlu WPA
- 128-bit AES-CCMP şifreleme motorlu WPA2

Bir WPA (WiFi Korumalı Erişim) ön paylaşımli anahtarı bir parolaya benzer ve aşağıdaki ölçütleri karşılamalıdır:

- Onaltılık karakterler kullanıyorsanız, geçerli anahtarlar 64 karakter uzunluğundadır.
- ASCII karakterler kullanıyorsanız, geçerli anahtarlar en az 8 karakter uzunluğundadır.

Kablosuz ağ bir ile dört WEP anahtarı arasında herhangi bir yeri kullanabilir. Bir WEP şifresi parolaya benzer ve aşağıdaki ölçütleri karşılamalıdır:

- Onaltılık karakterler kullanıyorsanız, geçerli anahtarlar 10 veya 26 karakter uzunluğundadır.
- ASCII karakterler kullanıyorsanız, geçerli anahtarlar 5 veya 13 karakter uzunluğundadır.

## Kablosuz Ağ üzerindeki Yazıcıyı Yapılandırmak için USB Kablosu kullanma (çoğu kullanıcı için önerilen yöntemdir)

Yazıcıyı kablosuz ağ üzerinde yapılandırmadan önce şunlara dikkat edin:

- Kablosuz ağız kurulu ve gerektiği gibi çalışıyor.
- Kullandığınız bilgisayar, yazıcıyı kuracağınız kablosuz ağa bağlı.

1. *Yazıcınızı yeni bir Dell bilgisayar ile birlikte kullanıyorsanız:* USB kablosunu yazıcının arka tarafındaki bağlantı noktası ile bilgisayarın arka tarafındaki bağlantı noktasına takın. [adım 5](#) adımına gidin.

*Yazıcınızı eski bir bilgisayar ile birlikte kullanıyorsanız:* Bir sonraki adıma geçin.

2. Bilgisayarın açık olduğundan emin olun ve *Drivers and Utilities* CD'sini takın.
3. **Karşılama** ekranında, **İleri** seçeneğini tıklayın.
4. **Lisans sözleşmesi'nin şartlarını kabul ediyorum** seçeneğini işaretleyip, **İleri** düğmesini tıklayın.
5. **Bağlantı Türünü Seç** ekranında, **Kablosuz Bağlantı** seçeneğini işaretleyin.
6. **İleri** düğmesini tıklayın.
7. Kurulumu tamamlamak için ekrandaki yönergeleri izleyin.

## Yazıcıyı Kablosuz Ağda Yapılandırmak için Wi-Fi Korumalı Kurulum Kullanma (yalnız gelişmiş kullanıcılar için)

Wi-Fi Korumalı Kurulum (WPS) yalnızca bir WPS etkin yönlendirici kullanıldığında kullanılabilir. Yönlendiricinizin WPS etkin olup olmadığından emin değilseniz, yönlendiricinizde WPS logosu olup olmadığına bakın.



WPS etkin kurulumla başlamadan önce, yönlendiricinin IP adresini bilmeniz gerekir. Yönlendiricinin IP adresinden emin

değilseniz, [Kablosuz Ağ üzerindeki Yazıcıyı Yapılandırmak için USB Kablosu kullanma \(çoğu kullanıcı için önerilen yöntemdir\)](#) yönergelerini izleyin.

**NOT:** Kablosuz ağ güvenliğiniz devre dışıysa, WPS yapılandırmasına ilerlemeden önce güvenlik ayarlarını etkinleştirdiğinizden emin olun. (Kablosuz yönlendirici üreticinizin belgelerine başvurun.) Kablosuz ağ güvenliğinizi etkinleştirmeniz, yazıcınızın WPS kullanılarak yapılandırılması kablosuz ağ ayarlarınızın değişmesine neden olabilir. Bu durumda, yönlendiricinizi yeni kablosuz ağ ayarlarıyla bilgisayara yeniden bağlamanız gerekecektir.

## PIN Yöntemini Kullanma

1. *Yazıcınızı yeni bir Dell bilgisayar ile birlikte kullanıyorsanız:* USB kablosunu yazıcının arka tarafındaki bağlantı noktası ile bilgisayarın arka tarafındaki bağlantı noktasına takın. [adım 5](#) adımına gidin.

*Yazıcınızı eski bir bilgisayar ile birlikte kullanıyorsanız:* Bir sonraki adıma geçin.

2. Bilgisayarın açık olduğundan emin olun ve *Drivers and Utilities* CD'sini takın.

3. **Karşılama** ekranında, **İleri** seçeneğini tıklatın.

4. **Lisans sözleşmesi'nin şartlarını kabul ediyorum** seçeneğini işaretleyip, **İleri** düğmesini tıklatın.

5. **Bağlantı Türünü Seç** ekranında, **Kablosuz Bağlantı** seçeneğini işaretleyip **İleri** düğmesini tıklatın.

6. **Kablosuz Yapılandırma** ekranının görüntülenmesini bekleyin.





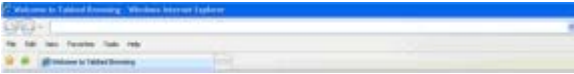

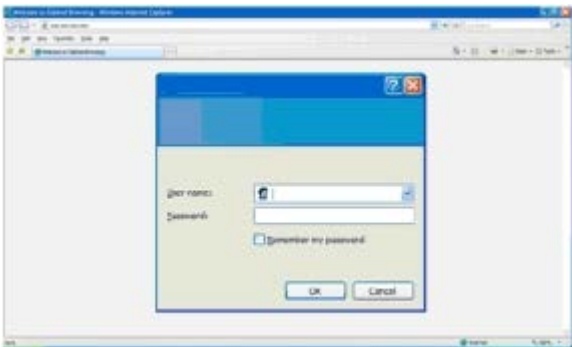

7. Bir Internet tarayıcısı kullanarak, yönlendiricinizin IP adresini yazın ve **Enter** tuşuna basın. WPS Web sayfasına gidin.



**NOT:** Kullanıcı adı ve parolanızı girmeniz istenebilir. Kullanıcı adı ve parolanızdan emin değilseniz, yönlendirici üreticinizin veya genişbant hizmet sağlayıcınızın yardım hattına danışın.



8. Yazıcınızın operatör panelinde, sol ve sağ ok düğmelerini  kullanarak **Ayarlar** ögesine gidin ve ardından **Seç** düğmesine  basın.

9. Sol ve sađ ok düğmesini kullanarak  Ağ Ayarları öğesine gidin ve ardından **Seç** düğmesine  basın.
10. Sol ve sađ ok düğmesini kullanarak  Wi-Fi Korumalı Kurulum öğesine gidin ve ardından **Seç** düğmesine  basın.
11. Sol veya sađ ok düğmesini kullanarak  PIN öğesine gidin ve ardından **Seç** düğmesine  basın.
12. Devam etmek için **Seç** düğmesine  basın.



13. Yazıcınızın operatör panelinde verilen PIN numarasını iki dakika içinde yönlendiricinizin WPS sayfasındaki PIN alanına yazın.

*Kurulum başarılı olursa, yazıcının operatör panelinde Wi-Fi Korumalı Kurulum Başarılı iletisi görünür.*

Yazıcının Wi-Fi LED'inin mavi renk alıp almadığını kontrol edin. Daha fazla bilgi için, bkz. [Wi-Fi LED'i](#). [adım 14](#) ile devam edin.

## WI FI

*Kurulum başarılı olmaz veya süre aşımına uğrarsa, [adım 8](#) ile [adım 13](#) arasındaki adımları tekrarlayın.*

14. Yönlendirici WPS sayfasını kapatın.
15. Kurulumu tamamlamak için kurulum ekranındaki yönergeleri izleyin.



## Push Düğmesi Yöntemini Kullanma

1. *Yazıcınızı yeni bir Dell bilgisayar ile birlikte kullanıyorsanız:* USB kablosunu yazıcının arka tarafındaki bağlantı noktası ile bilgisayarın arka tarafındaki bağlantı noktasına takın. [adım 5](#) adımına gidin.

*Yazıcınızı eski bir bilgisayar ile birlikte kullanıyorsanız:* Bir sonraki adıma geçin.

2. Bilgisayarın açık olduğundan emin olun ve *Drivers and Utilities* CD'sini takın.
3. **Karşılama** ekranında, **İleri** seçeneğini tıklayın.
4. **Lisans sözleşmesi'nin şartlarını kabul ediyorum** seçeneğini işaretleyip, **İleri** düğmesini tıklayın.
5. **Bağlantı Türünü Seç** ekranında, **Kablosuz Bağlantı** seçeneğini işaretleyip **İleri** düğmesini tıklayın.
6. **Kablosuz Yapılandırma** ekranının görüntülenmesini bekleyin.





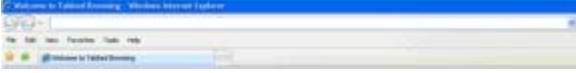





7. Bir Internet tarayıcısı kullanarak, yönlendiricinizin IP adresini yazın ve **Enter** tuşuna basın. WPS Web sayfasına gidin.



**NOT:** Kullanıcı adı ve parolanızı girmeniz istenebilir. Kullanıcı adı ve parolanızdan emin değilseniz, yönlendirici üreticinizin veya genişbant hizmet sağlayıcınızın yardım hattına danışın.



8. Yazıcınızın operatör panelinde, sol ve sağ ok düğmelerini  kullanarak **Ayarlar** ögesine gidin ve ardından **Seç** düğmesine  basın.
9. Sol ve sağ ok düğmesini kullanarak  **Ağ Ayarları** ögesine gidin ve ardından **Seç** düğmesine  basın.
10. Sol ve sağ ok düğmesini kullanarak  **Wi-Fi Korumalı Kurulum** ögesine gidin ve ardından **Seç** düğmesine  basın.
11. Sol veya sağ ok düğmesini kullanarak  **Push Düğmesi** ögesine gidin ve ardından **Seç** düğmesine  basın.
12. Devam etmek için **Seç** düğmesine  basın.



13. İki dakika içinde yönlendiricinizin WPS sayfasındaki **Push Düğmesi**'ne basın.

*Kurulum başarılı olursa, yazıcının operatör panelinde Wi-Fi Korumalı Kurulum Başarılı iletisi görünür.*

Yazıcının Wi-Fi LED'inin mavi renk alıp almadığını kontrol edin. Daha fazla bilgi için, bkz. [Wi-Fi LED'i](#). [adım 14](#) ile devam edin.

Wi-Fi

*Kurulum başarılı olmaz veya süre aşımına uğrarsa, [adım 8](#) ile [adım 13](#) arasındaki adımları tekrarlayın.*

14. Yönlendirici WPS sayfasını kapatın.
15. Kurulumu tamamlamak için kurulum ekranındaki yönergeleri izleyin.



## Windows Vista Kullanma

Yazıcınızı kablosuz ağda WPS kullanarak yapılandırmak için, Push Düğmesi veya PIN yöntemleri yerine Windows Vista™ kullanabilirsiniz. Windows Vista kullanma hakkında daha fazla bilgi için, işletim sisteminiz ile birlikte gelen belgelere bakın.

## Kurulumdan sonra Kablosuz Ayarlarını Değiştirme

Kablosuz Kurulum Programı'nı kullanarak yazıcıyı yapılandırmak için, kablosuz yazıcının USB kablosu ile bir bilgisayara takılması ve *Drivers and Utilities* CD'sinin kullanılması gerekir.

Kurulumdan sonra kablosuz bağdaştırıcı ayarlarını yapılandırmanız gerekiyorsa, CD gerekmez. Kablosuz Kurulum Programı'nı çalıştırın.

*Windows Vista işletim sisteminde:*

1.  **Programlar**'ı tıklayın.

2. **Dell Printers** ögesini tıkladın.
3. **Dell V305** ögesini tıkladın.
4. **Dell Kablosuz Kurulum Programı**'nı tıkladın.
5. Kablosuz ayarları deęiřtirmek için ekrandaki yönergeleri izleyin.



*Windows XP ve Windows 2000'de:*

1. **Başlat® Programlar** veya **Tüm Programlar® Dell Printers® Dell V305** ögesini tıkladın.
2. **Dell Kablosuz Kurulum Programı**'nı tıkladın.
3. Kablosuz ayarları deęiřtirmek için ekrandaki yönergeleri izleyin.

Kablosuz Kurulum Programı sizi yapılandırma süreci içerisinde yönlendirir. Sihirbaz kablosuz aę ayarlarını otomatik olarak algılayabilir veya aę yapılandırma ayarlarını elle girmenize olanak saęlar.

# Operatör Paneli Menülerini Anlama







- [Kopyalama Modu](#)
- [Tarama Modu](#)
- [Fotoğraf Modu](#)
- [PictBridge Modu](#)
- [Office Dosyası Modu](#)
- [Bluetooth Modu](#)
- [Kurulum Modu](#)
- [Bakım Modu](#)

Ok düğmelerine  bastığınızda, aşağıdaki modlar görüntülenir. Kullanmak istediğiniz mod görüntülendiğinde, **Başlat** düğmesine  basarak menülerine erişin.

## Kopyalama Modu

Ana Menü	Mod Ana Menüsü
Kopyala	Renkli Kopyala
	Kopya Sayısı
	Kalite
	Koyu
	Kağıt Ayarları
	Yakınlaştır
	Görüntü Yineleme
	Harmanla
	Aynı sayfada çoklu baskı
	Özgün Boyut
	Orjnl Blg Tür
	Kimlik Kartı Kopyalama

Kopyalama Modu menü ayarlarını görüntülemek veya değiştirmek için:

- Ana menüden, sol ve sağ **OK** düğmelerini  kullanarak **KOPYALA** seçeneğinin üzerine gelin.
- Seç** düğmesine  basın.
- Ekranda istediğiniz başlık görüntülenene kadar sol ve sağ **OK** düğmelerini  kullanın ve ardından **Seç** düğmesine  basın.
- Mevcut menü öğeleri arasında ilerlemek için sol ve sağ **OK** düğmelerini  kullanın.
- İstediğiniz ayar ekranda görüntülenince, ayarı kaydetmek için **Seç** düğmesine  basın.

Kopyala menüsü  
öğesi

Ayarlar

Renkli Kopyala	<ul style="list-style-type: none"><li>*Renkli</li><li>Siyah</li></ul>
Kopya Sayısı	1-99
Kalite	<ul style="list-style-type: none"><li>*Otomatik</li><li>Taslak</li><li>Normal</li><li>Fotoğraf</li></ul>
Koyu	<b>Seç</b> düğmesine <input checked="" type="checkbox"/> basın ve parlaklık ayarını düzenlemek için sol ve sağ <b>Ok</b> düğmelerini 
Kağıt Ayarları	<ul style="list-style-type: none"><li>Kağıt Boyutu</li><li>Kağıt Türü</li></ul>
Yakınlaştır	<ul style="list-style-type: none"><li>%50</li><li>*%100</li><li>%150</li><li>%200</li><li>Özel %</li><li>Sayfaya Sığdır</li><li>2 x 2 Poster</li><li>3 x 3 Poster</li><li>4 x 4 Poster</li></ul>
Görüntü Yineleme	<ul style="list-style-type: none"><li>* Her Sayfada 1</li><li>Her Sayfada 4</li><li>Her Sayfada 9</li><li>Her Sayfada 16</li></ul>
Harmanla	<ul style="list-style-type: none"><li>* Kapalı</li><li>Açık</li></ul>
Aynı sayfada çoklu baskı	<ul style="list-style-type: none"><li>* 1 Up</li><li>2 Up</li><li>4 Up</li></ul>
Özgün Boyut	<ul style="list-style-type: none"><li>*Otomatik</li><li>8,5 x 11 inç</li><li>2,25 x 3,25</li><li>3 x 5 inç</li><li>3,5 x 5 inç</li><li>4 x 6 inç</li><li>4 x 8 inç</li><li>5 x 7 inç</li><li>8 x 10 inç</li><li>L</li><li>2L</li><li>Hagaki</li><li>A6</li><li>A5</li><li>B5</li><li>A4</li><li>60x80 mm</li><li>9x13 cm</li><li>10x15 cm</li><li>10x20 cm</li><li>13x18 cm</li><li>20x25 cm</li></ul>









Orjnl Blg Tür	<ul style="list-style-type: none"><li>*Metin ve Grafik</li><li>Sadece Metin</li><li>Fotoğraf</li></ul>
Kimlik Kartı Kopyalama	Kimlik kartını tarayıcının sol üst köşesine yerleştirin ve devam etmek için Ok düğmesine > basın. <b>NOT:</b> Kimlik Kartı Kopyalama işlemi sadece Letter veya A4 Kağıt boyutları ile kullanılır.
* Varsayılan fabrika ayarları	

## Tarama Modu

Tarama Modu menüsü yalnız yazıcı bilgisayara veya bir ağ bağdaştırıcısına bağlı olduğu zaman kullanılabilir.

Ana Menü	Mod Ana Menüsü
Tara	Renkli Tara
	Bilgisayara Tara
	Ağa Tara
	Bellek Aygıtına Tara
	Kalite
	Özgün Boyut

Tarama Modu menüsü ayarlarını görüntülemek veya değiştirmek için:

- Ana menüden, sol ve sağ **Ok** düğmelerini  kullanarak TARA seçeneğinin üzerine gelin.
- Seç** düğmesine  basın.
- Ekranda istediğiniz başlık görüntülenene kadar sol ve sağ **Ok** düğmelerini  kullanın ve ardından **Seç** düğmesine  basın.
- Mevcut menü öğeleri arasında ilerlemek için sol ve sağ **Ok** düğmelerini  kullanın.
- İstediğiniz ayar ekranda görüntülenince, ayarı kaydetmek için **Seç** düğmesine  basın.

Tarama menü öğesi	Ayarlar
Renkli Tara	<ul style="list-style-type: none"><li>*Renkli</li><li>Siyah</li></ul>
Bilgisayara Tara	Uyg. Listesi
Ağa Tara	Bilgisayar Adı
Bellek Aygıtına Tara	Tarayıcıya bir belge yerleştirin ve sağ Ok düğmesine > basın.
Kalite	<ul style="list-style-type: none"><li>*Otomatik</li><li>75 dpi</li><li>150 dpi</li><li>300 dpi</li><li>600 dpi</li><li>1200 dpi</li></ul>

Özgün Boyut

- \*Otomatik
- 8,5 x 11 inç
- 2,25 x 3,25
- 3 x 5 inç
- 3,5 x 5 inç
- 4 x 6 inç
- 4 x 8 inç
- 5 x 7 inç
- 8 x 10 inç
- L
- 2L
- Hagaki
- A6
- A5
- B5
- A4
- 60x80 mm
- 9x13 cm
- 10x15 cm
- 10x20 cm
- 13x18 cm
- 20x25 cm

\* Varsayılan fabrika ayarları

## Fotoğraf Modu

Fotoğraf Modu sadece yazıcıya bir bellek kartı takıldığında veya PictBridge bağlantı noktasına bir USB anahtarı veya PictBridge etkin dijital fotoğraf makinesi bağlandığında kullanılabilir.



Ana Menü	Mod Ana Menüsü
Fotoğraf	Prova Sayfası
	DPOF yazdır
	Fotoğraf Renkli
	Otomatik Geliştirme
	Kaydetme Yeri
	Görüntüleri Yazdır
	Fotoğraf Boyutu
	Kalite

Fotoğraf Modu menüsü ayarlarını görüntülemek veya değiştirmek için:

1. Kart yuvalarından birine bir bellek kartı veya PictBridge bağlantı noktasına bir USB anahtarı takın.



**ÖNEMLİ:** Bu aygıtlardan okurken, yazarken veya yazdırma yaparken, bellek kartını veya USB anahtarını çıkarmayın veya yazıcının bellek kartı bölümüne veya USB anahtarına dokunmayın. Veriler zarar görebilir.

2. Bellek kartı veya USB anahtarında sadece fotoğraf varsa, ekran otomatik olarak FOTOĞRAF moduna geçer. Ekranda istediğiniz başlık görüntülenene kadar sol ve sağ **Ok** düğmelerini  kullanın ve ardından **Seç** düğmesine basın.

Bellek kartı veya USB anahtarında belge ve fotoğraflar varsa, yazıcı size hangi dosyaları yazdırmak istediğinizi sorar. Sol ve sağ **Ok** düğmelerini  kullanarak, Fotoğraflar seçeneğinin üzerine gelin ve **Seç** düğmesine  basın.

3. Mevcut menü öğeleri arasında ilerlemek için sol ve sağ **Ok** düğmelerini  kullanın.

4. İstedığınız ayar ekranda görüntülenince, ayarı kaydetmek için **Seç** düğmesine  basın.





Fotoğraf menüsü öğesi	Ayar
Prova Sayfası	<ul style="list-style-type: none"><li>• Prova Sayfası Yazdır</li><li>• Prova Sayfası Tara</li></ul>
DPOF yazdır <b>NOT:</b> Bu menü öğesi sadece yazıcıya <i>Dijital Baskı Sırası Biçimi'ndeki (DPOF)</i> görüntülerin olduğu bir bellek kartı takıldığında veya PictBridge bağlantı noktasına içerisinde DPOF görüntülerinin bulunduğu bir PictBridge etkin dijital fotoğraf makinesi bağlandığında kullanılabilir.	Bellek kartındaki tüm DPOF görüntülerini yazdırmak için <b>Başlat</b> düğmesine  basın. Daha fazla bilgi için, bkz. <a href="#">PictBridge Etkin Bir Fotoğraf Makinesinden Fotoğrafları Yazdırma</a> .
Fotoğraf Renkli	<ul style="list-style-type: none"><li>• *Renkli</li><li>• Siyah &amp; Beyaz</li><li>• Sepya</li></ul>
Otomatik Geliştirme	<ul style="list-style-type: none"><li>• * Kapalı</li><li>• Açık</li></ul>
Kaydetme Yeri	<ul style="list-style-type: none"><li>• Bilgisayar</li><li>• Ağ</li></ul>
Görüntüleri Yazdır	Bellek kartı, USB anahtarı veya PictBridge etkin bir dijital fotoğraf makinesindeki tüm görüntüleri yazdırmak için <b>Seç</b> düğmesine  basın.
Fotoğraf Boyutu	<ul style="list-style-type: none"><li>• *4 x 6 inç</li><li>• 5 x 7 inç</li><li>• 8 x 10 inç</li><li>• L</li><li>• 2L</li><li>• 6 x 8 cm</li><li>• 10 x 15 cm</li><li>• 13 x 18 cm</li><li>• 8,5 x 11 inç</li><li>• A4</li><li>• A5</li><li>• B5</li><li>• A6</li><li>• Hagaki</li><li>• Wallet</li><li>• 3,5 x 5 inç</li></ul>
Kalite	<ul style="list-style-type: none"><li>• *Otomatik</li><li>• Taslak</li><li>• Normal</li><li>• Fotoğraf</li></ul>
* Varsayılan fabrika ayarları	

## PictBridge Modu

PictBridge özelliği etkin bir fotoğraf makinesi bağladığınızda, yazıcı otomatik olarak PictBridge moduna geçer. Fotoğraf makinesinin denetimlerini kullanarak fotoğraf yazdırabilirsiniz.



Ana Menü	Mod Ana Menüsü
PictBridge	Kağıt Ayarları
	Fotoğraf Boyutu
	Sayfa Düzeni
	Kalite

1. Yazıcınız PictBridge moduna geçtiğinde, ekranda istediğiniz başlık görüntülenene kadar sol ve sağ **OK** düğmelerini  kullanın ve ardından **Seç** düğmesine  basın.
2. Mevcut menü öğeleri arasında ilerlemek için sol ve sağ **OK** düğmelerini  kullanın.
3. İsteddiğiniz ayar ekranda görüntülenince, ayarı kaydetmek için **Seç** düğmesine  basın.

PictBridge menü öğesi	Ayarlar
Kağıt Ayarları	Sayfa Yapısı Menüsüne ulaşmak için <b>Seç</b> düğmesine  basın.
Fotoğraf Boyutu	<ul style="list-style-type: none"> <li>• *4 x 6 inç</li> <li>• Wallet</li> <li>• 3,5 x 5 inç</li> <li>• 5 x 7 inç</li> <li>• 8 x 10 inç</li> <li>• 8,5 x 11 inç</li> <li>• L</li> <li>• 2L</li> <li>• Hagaki</li> <li>• A6</li> <li>• A5</li> <li>• B5</li> <li>• A4</li> <li>• 60 x 80 mm</li> <li>• 9 x 13 cm</li> <li>• 10 x 15 cm</li> <li>• 13 x 18 cm</li> <li>• 20 x 25 cm</li> </ul>
Sayfa Düzeni	<ul style="list-style-type: none"> <li>• *Otomatik</li> <li>• Kenarlıksız</li> <li>• Her Sayfada 1</li> <li>• Her Sayfada 2</li> <li>• Her Sayfada 3</li> <li>• Her Sayfada 4</li> <li>• Her Sayfada 6</li> <li>• Her Sayfada 8</li> <li>• Her Sayfada 16</li> <li>• 1 Ortalanmış</li> </ul>
Kalite	<ul style="list-style-type: none"> <li>• *Otomatik</li> <li>• Taslak</li> <li>• Normal</li> <li>• Fotoğraf</li> </ul>
* Varsayılan fabrika ayarları	

## Office Dosyası Modu

Ofis Dosyası modu, yazıcıya sadece içinde belgeler olan bir bellek kartı veya USB anahtarı takıldığında veya yazıcı yapılandırılmış bir ağ bağdaştırıcısına bağlandığında kullanılabilir.

Yazıcı aşağıdaki dosya uzantılarına sahip dosyaları tanır:



- .doc (Microsoft® Word)
- .xls (Microsoft Excel)
- .ppt (Microsoft PowerPoint®)
- .pdf (Adobe® Taşınabilir Belge Biçimi)
- .rtf (Zengin Metin Biçimi)
- .docx (Microsoft Word Açık Belge Biçimi)
- .xlsx (Microsoft Excel Açık Belge Biçimi)
- .pptx (Microsoft PowerPoint Open Document Format)
- .wps (Microsoft Works)
- .wpd (Word Perfect)



 **NOT: Office Dosyası Modu** menülerini kullanmak için, yazıcıyı bir USB kablosu ile bilgisayara bağlamanız ve bilgisayarınıza ilgili yazıcı yazılımını yüklemeniz gerekir.



**Office Dosyası Modu** menüsü ayarlarını görüntülemek veya değiştirmek için:



1. Yazıcının bilgisayarınıza bağlı ve açık olduğundan emin olun.
2. Kart yuvalarından birine bir bellek kartı veya PictBridge bağlantı noktasına bir USB anahtarı takın.

 **ÖNEMLİ:** Bu aygıtlardan okurken, yazarken veya yazdırma yaparken, bellek kartını veya USB anahtarını çıkarmayın veya yazıcının bellek kartı bölümüne veya USB anahtarına dokunmayın. Veriler zarar görebilir.

3. Bellek kartı veya USB anahtarında sadece belge varsa, ekran otomatik olarak OFFICE DOSYASI moduna geçer. Sol ve sağ **Ok** düğmelerini  kullanarak dosyaları arasında ilerleyin ve **Seç** düğmesine  basarak yazdırın.

Bellek kartı veya USB anahtarında belge ve fotoğraflar varsa, ekranda size hangi dosyaları yazdırmak istediğiniz sorulur. Sol ve sağ **Ok** düğmelerini  kullanarak, Belgeler seçeneğinin üzerine gelin ve **Seç** düğmesine  basın.

4. Ekranda istediğiniz başlık görüntülenene kadar sol ve sağ **Ok** düğmelerini  kullanın ve ardından **Seç** düğmesine  basın.





<b>Office Dosyası menü öğesi</b>	<b>Ayarlar</b>
Dosya Seç	Sol ve sağ <b>Ok</b> düğmelerini  kullanarak USB anahtarı veya bellek kartınızdaki klasörler ve dosyalar arasında gezin. Klasörlerin içeriğine erişmek veya yazdırmak istediğiniz dosyayı seçmek için <b>Seç</b> düğmesine  basın.



## Bluetooth Modu

PictBridge bağlantı noktasına bir Bluetooth™ adaptörü (ayrı olarak satılır) taktığınızda, yazıcınız otomatik olarak Bluetooth moduna geçer.

<b>Ana Menü</b>	<b>Mod Ana Menüsü</b>
-----------------	-----------------------

Bluetooth	Etkinleştir
	Keşif
	Yazıcı Adı
	Güvenlik Düzeyi
	Parola



1. Ekranda istediğiniz başlık görüntülenene kadar sol ve sağ **Ok** düğmelerini  kullanın ve ardından **Seç** düğmesine  basın.
2. Mevcut menü öğeleri arasında ilerlemek için sol ve sağ **Ok** düğmelerini  kullanın.
3. İsteddiğiniz ayar ekranda görüntülenince, ayarı kaydetmek için **Seç** düğmesine  basın.





Kurulum menü öğesi	Ayarlar
Etkinleştir	<ul style="list-style-type: none"><li>• Kapalı</li><li>• *Açık</li></ul>
Keşif	<ul style="list-style-type: none"><li>• Kapalı</li><li>• *Açık</li></ul>
Yazıcı Adı	Yazıcınızın adı ekranda şu biçimde görüntülenir: DellV305-service tag #. <b>NOT:</b> Ad, <i>Bluetooth</i> kablosuz bağlantı özelliğini kullanarak bilgisayarınıza bağlanan yazıcılar listesinde görüntülenir.
Güvenlik Düzeyi	<ul style="list-style-type: none"><li>• Yüksek</li><li>• *Düşük</li></ul> <b>NOT:</b> Yüksek ayarını seçerseniz, Parola Gir alt menüsü görüntülenir. Parolanın rakamlarını girmek için sol ve sağ <b>Ok</b> düğmelerini  kullanarak, 0-9 sayıları arasında ilerleyin. <b>Seç</b> düğmesine  basarak, her bir basamak için bir sayı seçin.
Parola	Ekranda geçerli parola değeri görüntülenir. <b>NOT:</b> Sadece Güvenlik Düzeyi Yüksek olarak ayarlanırsa, Parola menüde görüntülenir.
* Varsayılan fabrika ayarları	

## Kurulum Modu

Ana Menü	Mod Ana Menüsü
Kurulum	Kağıt Ayarları
	Aygıt Kurulumu
	Varsayılanlar
	Ağ Kurulumu

Kurulum moduna erişmek için:

1. Ana menüden, sol ve sağ **Ok** düğmelerini  kullanarak **AYARLAR** seçeneğinin üzerine gelin ve **Seç** düğmesine  basın.





2. Ekranda istediğiniz başlık görüntülenene kadar sol ve sağ **Ok** düğmelerini  kullanın ve ardından **Seç** düğmesine  basın.
3. Sol ve sağ **Ok** düğmelerini  kullanarak mevcut menü öğeleri arasında ilerleyin ve ardından da **Seç** düğmesine  basarak ayarlarınızı kaydedin.



Tarama menü öğesi	Ayarlar
Kağıt Ayarları	<ul style="list-style-type: none"><li>• Kağıt Boyutu</li><li>• Kağıt Türü</li></ul>
Aygıt Kurulumu	<ul style="list-style-type: none"><li>• Dil</li><li>• Ülke</li><li>• Güç Tasarrufu</li><li>• Ayar Zaman Aşımını Sil</li></ul>
Varsayılanlar	<ul style="list-style-type: none"><li>• Fotoğraf Baskı Boyutu</li><li>• Varsayılanları Ayarla</li></ul>
Ağ Kurulumu	<ul style="list-style-type: none"><li>• Kurulum Sayfası Yazdır</li><li>• Wi-Fi Korumalı Kurulum</li><li>• Kablosuz Bilgileri</li><li>• TCP/IP Menüsü</li><li>• Ağ Bağdaştırıcısı Varsayılanlarını Sıfırla</li></ul>

## Bakım Modu

Ana Menü	Mod Ana Menüsü
Bakım	Mürekkep Düzeyleri
	Kartuşları Temizleme
	Kartuşları Hizalama
	Sinama Sayfası Yazdırma

Bakım Modu menüsü ayarlarını görüntülemek veya değiştirmek için:

1. Ana menüden, sol ve sağ **Ok** düğmelerini  kullanarak **BAKIM** seçeneğinin üzerine gelin.
2. **Seç** düğmesine  basın.
3. Ekranda istediğiniz başlık görüntülenene kadar sol ve sağ **Ok** düğmelerini  kullanın ve ardından **Seç** düğmesine  basın.

Bakım menü öğesi	Ayarlar
Mürekkep Düzeyleri	<b>Seç</b>  düğmesine basın.
Kartuşları Temizleme	<b>Seç</b>  düğmesine basın.
Kartuşları Hizalama	<b>Seç</b>  düğmesine basın.
Sinama Sayfası Yazdırma	<b>Seç</b>  düğmesine basın.

# Eşler Arası Ağ

- [Yazıcıyı Ağ Üzerinde Paylaştırma](#)
- [Paylaşılan Yazıcıyı Ağa Bağlı Diğer Bilgisayarlara Ekleme](#)

Yazıcınızı, eşler arası paylaşım aracılığıyla ağdaki diğer kullanıcılarla paylaşabilirsiniz. USB kablosunu kullanarak, yazıcıyı doğrudan bir bilgisayara (ana bilgisayar) bağlayın ve eşler arası paylaşım aracılığıyla ağ üzerinde paylaşılacak şekilde etkinleştirin. Bilgisayarınızı kullanarak yazıcıyı paylaşmak, bilgisayarınızın hızını düşürebilir.

Yazıcıyı paylaşmak için:

1. Yazıcıya bir "paylaşım adı" atayın. Daha fazla bilgi için, bkz. [Yazıcıyı Ağ Üzerinde Paylaştırma](#).
2. Bağlanmalarını ve paylaşılan yazıcıyı kullanmalarını istediğiniz ağ bilgisayarlarını kurun. Daha fazla bilgi için, bkz. [Paylaşılan Yazıcıyı Ağa Bağlı Diğer Bilgisayarlara Ekleme](#).

---

## Yazıcıyı Ağ Üzerinde Paylaştırma

Ana bilgisayarda veya yazıcının doğrudan bir USB kablosu ile bağlı olduğu ağ bilgisayarında yazıcıyı paylaşın.

*Windows Vista™ işletim sisteminde:*

1.  **Denetim Masası**'ni tıklatın.
2. **Donanım ve Ses** öğesini tıklatın.
3. **Yazıcılar** öğesini tıklatın.
4. Yazıcı simgesini sağ tıklatın ve ardından **Paylaşım** öğesini seçin.
5. **Paylaşım seçeneklerini değiştir** düğmesini tıklatın.
6. **Devam** seçeneğini tıklatın.
7. **Bu yazıcıyı paylaş** öğesini tıklatın ve yazıcınıza bir ad verin.
8. **Tamam** düğmesini tıklatın.

*Windows® XP ve Windows 2000'de:*

1. *Windows XP* işletim sisteminde, **Başlat® Ayarlar® Denetim Masası® Yazıcılar ve Diğer Donanım® Yazıcı ve Fakslar** öğelerini tıklatın.  
*Windows 2000* işletim sisteminde, **Başlat® Ayarlar® Yazıcılar** öğelerini tıklatın.
2. Yazıcı simgesini sağ tıklatın ve ardından **Paylaşım** öğesini seçin.
3. **Bu yazıcıyı paylaş** öğesini tıklatın ve yazıcınıza bir ad verin.
4. **Tamam** düğmesini tıklatın.

---

## Paylaşılan Yazıcıyı Ağa Bağlı Diğer Bilgisayarlara Ekleme

Yazıcıyı ağ üzerindeki diğer bilgisayarlarla paylaşmak için istemci bilgisayarlarda aşağıdaki işlemleri yapın:

*Windows Vista işletim sisteminde:*



1.  **Denetim Masası**'nı tıklatın.
2. **Donanım ve Ses** ögesini tıklatın.
3. **Yazıcılar** ögesini tıklatın.
4. **Yazıcı ekle** seçeneğini tıklatın.
5. **Ağ, kablosuz veya Bluetooth yazıcısı ekle** ögesini tıklatın.
6. Paylaşılacak yazıcıyı elle bağlamak için, **İstediğim yazıcı listede yok** ögesini tıklatın.
7. **İsme veya TCP/IP adresine göre yazıcı bul** iletişim kutusunda, **Paylaşılacak yazıcıyı isme göre seç** seçeneğini tıklatıp, ardından da yazıcının paylaşım adını girin.

Yazıcıyı paylaşmak istediğiniz bilgisayarın adını görmek için, ana bilgisayara gidin.

- a.  **Denetim Masası**'nı tıklatın.
  - b. **Sistem ve Bakım**'ı tıklatın.
  - c. **Sistem** ögesini tıklatın.
8. **İleri** düğmesini tıklatın.
  9. Kurulumu tamamlamak için bilgisayar ekranındaki yönergelere uyun.

*Windows XP ve Windows 2000'de:*

1. *Windows XP* işletim sisteminde, **Başlat® Ayarlar® Denetim Masası® Yazıcılar ve Diğer Donanım® Yazıcı ve Faks**ler ögelerini tıklatın.

*Windows 2000* işletim sisteminde, **Başlat® Ayarlar® Yazıcılar** ögelerini tıklatın.

2. **Yazıcı ekle** seçeneğini tıklatın.
3. **Yazıcı Ekleme Sihirbazı** iletişim kutusundaki **İleri** düğmesini tıklatın.
4. **Yerel veya Ağ Yazıcısı** iletişim kutusundaki **Bir ağ yazıcısı veya başka bir bilgisayara bağlı bir yazıcı** seçeneğini tıklatın.
5. **İleri** düğmesini tıklatın.
6. **Bir Yazıcı Belirt** iletişim kutusunda, **Bu yazıcıyı bağla** seçeneğini tıklatıp, ardından da yazıcının paylaşım adını girin.

Yazıcıyı paylaşmak istediğiniz bilgisayarın adını görmek için, ana bilgisayara gidin.

- a. *Windows XP* işletim sisteminden, **Başlat® Ayarlar® Denetim Masası® Performans ve Bakım® Sistem** ögelerini tıklatın.  
*Windows 2000* işletim sisteminde, **Başlat® Ayarlar® Sistem** ögelerini tıklatın.
  - b. **Sistem Özellikleri** iletişim kutusunda, **Bilgisayar Adı** sekmesini tıklatın.
7. **İleri** düğmesini tıklatın.
  8. Kurulumu tamamlamak için bilgisayar ekranındaki yönergeleri izleyin.

# Kağıt ve Özgün Belge yerleştirme

- [Kağıt Desteğine Kağıt Yükleme](#)
- [Otomatik Kağıt Türü Algılayıcısı Hakkında Bilgiler](#)
- [Özgün Belgeleri Tarayıcı Camına Yerleştirme](#)

## Kağıt Desteğine Kağıt Yükleme

1. Kağıdı havalandırın.



2. Kağıdı, kağıt desteğinde ortalayın.

3. Kağıt kılavuzlarını kağıdın kenarlarına dayanacak şekilde ayarlayın.

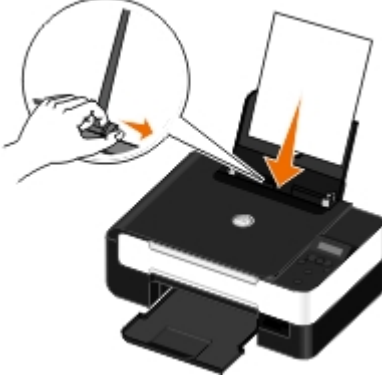

**NOT:** Her iki kağıt kılavuzunu da aynı anda çekmeyin. Kağıt kılavuzlarından biri hareket ettirildiğinde, diğer kılavuz da hareket eder.

**NOT:** Kağıdı yazıcının içine zorla itmeyin. Kağıt, kağıt desteğinin üzerinde düz durmalı ve kenarlar her iki kağıt kılavuzuyla da aynı hizada olmalıdır.

## Yazdırma Ortamı Kılavuzları

Maksimum yükleme:	Şunlara dikkat edin:
100 adet düz kağıt 	<ul style="list-style-type: none"><li>• Kağıt kılavuzları kağıdın kenarlarına dayalı.</li><li>• Antetli kağıt, baskı yüzü yukarı dönük olacak ve yazıcıya önce antetli kısmı girecek şekilde yerleştirilmiş durumda.</li></ul>
25 adet ağır, mat kağıt	

- Kağıdın yazdırılacak tarafı yukarı dönük.
- Kağıt kılavuzları kağıdın kenarlarına dayalı.
  - **Otomatik**, **Normal** veya **Fotoğraf** baskı kalitesini seçtiniz.

20 adet afiş kağıdı

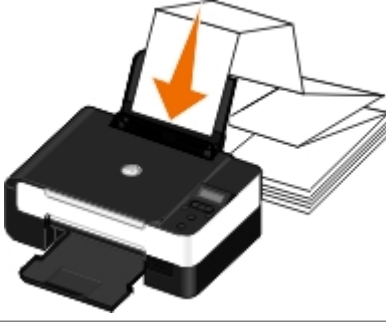

- Afiş kağıdını yerleştirmeden önce, kağıt desteğindeki tüm kağıtları çıkardınız.
- Mürekkep püskürtmeli yazıcılar için tasarlanan afiş kağıtlarını kullanıyorsunuz.
- Afiş kağıdı destesini yazıcının üzerine veya arkasına yerleştirdiniz ve ilk sayfayı beslediniz.
- Kağıt kılavuzları kağıdın kenarlarına dayalı.
- **A4 Banner** veya **Letter Banner** kağıt boyutunu seçtiniz.

10 zarf

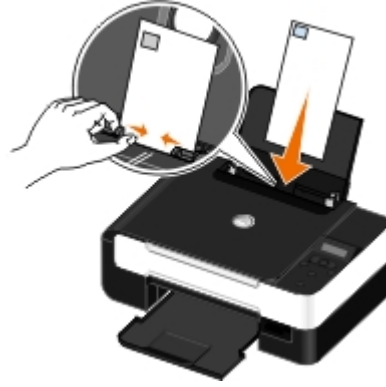

- Zarfın yazdırılacak tarafı yukarı dönük.
- Kağıt kılavuzları zarfın kenarlarına dayalı.
- Zarfları **Yatay** yönlendirmede yazdırıyorsunuz.

**NOT:** Japonya içinde mektup gönderiyorsanız, pul sağ alt köşede olacak şekilde, zarfı dikey yönlendirmeye veya pul sol alt köşede olacak şekilde, yatay yönlendirmeye yazdırabilirsiniz. Başka bir ülkeye gönderiyorsanız, pul sol üst köşede olacak şekilde dikey yönlendirmeye yazdırın.

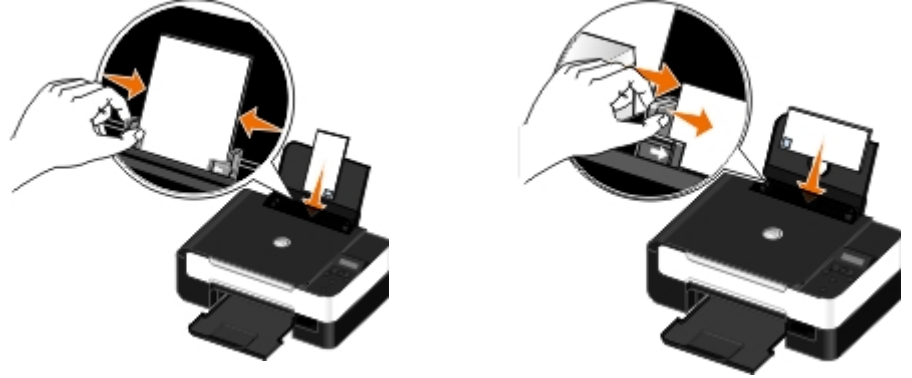

- Doğru zarf boyutunu seçtiniz. Tam zarf boyutu listede yoksa, bir sonraki en büyük boyut seçilmeli, sağ ve sol kenar boşlukları zarfın doğru konumlandırılmasını sağlayacak biçimde ayarlanmalıdır.

25 sayfa etiket

- Etiket sayfasının yazdırılacak tarafı yukarı dönük.
- Kağıt kılavuzları etiket sayfasının kenarlarına dayalı.
- **Otomatik**, **Normal** veya **Fotoğraf** baskı kalitesini seçtiniz.

25 tebrik kartı, dizin kartı, kartpostal veya fotoğraf kartı



- Kartların yazdırılacak tarafı yukarı dönük.
- Kağıt kılavuzları kartların kenarlarına dayalı.
- **Otomatik**, **Normal** veya **Fotoğraf** baskı kalitesini seçtiniz.

25 adet fotoğraf/parlak kağıt

- Kağıdın yazdırılacak tarafı yukarı dönük.
- Kağıt kılavuzları kağıdın kenarlarına dayalı.

	<ul style="list-style-type: none"><li>• <b>Otomatik, Normal</b> veya <b>Fotoğraf</b> baskı kalitesini seçtiniz.</li></ul>
10 mulaj kağıdı	<ul style="list-style-type: none"><li>• Mulaj kağıdı paketinin üzerindeki yükleme yönergelerine uyuyorsunuz.</li><li>• Mulaj kağıdının yazdırılacak tarafı yukarı dönük.</li><li>• Kağıt kılavuzları mulaj kağıdının kenarlarına dayalı.</li><li>• <b>Otomatik, Normal</b> veya <b>Fotoğraf</b> baskı kalitesini seçtiniz.</li></ul>
50 asetat	<ul style="list-style-type: none"><li>• Asetatın mat yüzü yukarı dönük.</li><li>• Kağıt kılavuzları asetatların kenarlarına dayalı.</li></ul>

## Otomatik Kağıt Türü Algılayıcısı Hakkında Bilgiler

Yazıcınız aşağıdaki kağıt türlerini algılayabilen otomatik kağıt türü algılayıcısına sahiptir:

- Düz/ağır mat
- Asetat
- Fotoğraf/parlak

Bu kağıt türlerinden birini yüklerseniz, yazıcı kağıt türünü algılar ve Kalite/Hız ayarlarını otomatik olarak düzenler.

Kağıt türü	Kalite/Hız ayarları	
	Siyah Beyaz Kartuş Takılı	Fotoğraf ve Renkli Kartuş Takılı
Düz/ağır mat	Normal	Fotoğraf
Asetat	Normal	Fotoğraf
Fotoğraf/parlak	Fotoğraf	Fotoğraf

 **NOT:** Yazıcınız kağıt boyutunu algılayamaz.

Kağıt boyutunu seçmek için:

1. Belgeniz açıkken, **Dosya® Yazdır** öğelerini tıklatın.  
**Yazdır** iletişim kutusu açılır.
2. **Tercihler**, **Özellikler**, **Seçenekler** veya **Kurulum**'u tıklatın (işletim sistemine bağlı olarak değişir).  
**Yazdırma Tercihleri** iletişim kutusu açılır.
3. **Yazdırma Ayarı** sekmesinden, kağıt boyutunu seçin.
4. **Tamam** düğmesini tıklatın.

Siz otomatik kağıt türü algılayıcısını kapatmadıkça, açık kalır. Otomatik kağıt türü algılayıcısını belirli bir yazdırma işi için kapatmak üzere:

1. Belgeniz açıkken, **Dosya® Yazdır** öğelerini tıklatın.  
**Yazdır** iletişim kutusu açılır.
2. **Tercihler**, **Özellikler**, **Seçenekler** veya **Kurulum**'u tıklatın (işletim sistemine bağlı olarak değişir).  
**Yazdırma Tercihleri** iletişim kutusu açılır.
3. **Yazdırma Ayarı** sekmesinden, kağıt türünü seçin.

4. **Tamam** düğmesini tıklatın.

Otomatik kağıt türü algılayıcısını tüm yazdırma işleri için kapatmak üzere:

1. *Windows Vista™ işletim sisteminde:*

-  **Denetim Masası**'nı tıklatın.
- Donanım ve Ses** öğesini tıklatın.
- Yazıcılar** öğesini tıklatın.

*Windows® XP işletim sisteminde, Başlat® Denetim Masası® Yazıcılar ve Diğer Donanım® Yazıcı ve Fakslar öğelerini tıklatın.*

*Windows 2000 işletim sisteminde, Başlat® Ayarlar® Yazıcılar öğelerini tıklatın.*

- Yazıcı simgesini sağ tıklatın.
- Yazdırma Tercihleri** seçeneğini tıklatın.
- Yazdırma Ayarı** sekmesinden, kağıt türünü seçin.
- Tamam** düğmesini tıklatın.

## Özgün Belgeleri Tarayıcı Camına Yerleştirme

1. Üst kapağı açın.



2. Belgeyi yüzü aşağı dönük şekilde tarayıcı camına yerleştirin.

 **NOT:** Öğenin ön yüzünün sol üst köşesinin yazıcıdaki okla aynı hizada olmasına dikkat edin.



3. Üst kapağı kapatın.



# Bakım

- [Mürekkep Kartuşlarını Deęiřtirme](#)
- [Mürekkep Kartuşlarını Hizalama](#)
- [Yazıcı Kartuşlarının Püskürtme Uçlarını Temizleme](#)
- [Yazıcının Dışını Temizleme](#)
- [Varsayılan Operatör Paneli Ayarlarını Deęiřtirme](#)
- [Varsayılan Fabrika Ayarlarını Geri Yükleme](#)

**⚠ DİKKAT:** Bu bölümde anlatılan işlemleri uygulamadan önce, *Kullanıcı El Kitabı*'nda yer alan güvenlik bilgilerini okuyun ve bunlara uyun.

Dell™ mürekkep kartuşları sadece Dell aracılığıyla satın alınabilir. Mürekkebi çevrimiçi olarak [www.dell.com/supplies](http://www.dell.com/supplies) adresinden veya telefonla sipariş edebilirsiniz.

**⚠ DİKKAT:** Yazıcınız için Dell mürekkep kartuşlarının kullanılması önerilir. Dell tarafından sağlanmayan aksesuar, parça veya bileşenlerin kullanılmasından kaynaklanan sorunlar, Dell tarafından verilen garanti kapsamında değildir.

## Mürekkep Kartuşlarını Deęiřtirme

1. Yazıcınızı açın.
2. Tarayıcı ünitesini kaldırın.



Yazıcı meşgul değilse, mürekkep kartuşu taşıyıcısı hareket eder ve yükleme pozisyonunda durur.

3. Her mürekkep kartuşunun kapağını kaldırmak için mürekkep kartuşunun kolunu bastırın.

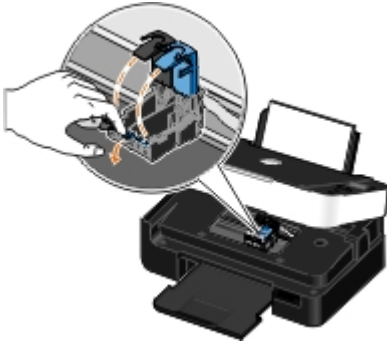

4. Eski mürekkep kartuşlarını çıkarın.

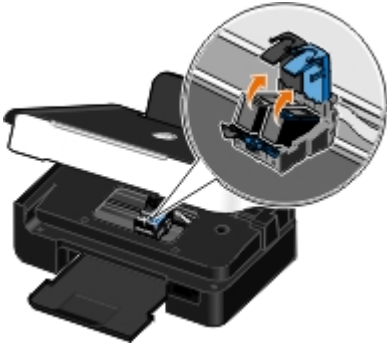

5. Kartuşlarınızı, fotoğraf kartuşunuzla gelen saklama birimi gibi hava geçirmez kutuda saklayın ve gerektiği gibi imha edin.

6. Yeni yazıcı kartuşları takıyorsanız, her kartuşun arkasındaki ve altındaki etiketi ve saydam bandı çıkarın.

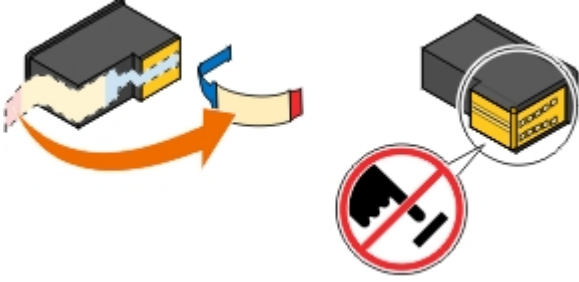

➔ **ÖNEMLİ:** Mürekkep kartuşlarının yan tarafındaki bakır renkli temas noktalarına ve altındaki metal püskürtme uçlarına dokunmayın.

7. Yeni mürekkep kartuşlarını takın. Siyah veya fotoğraf mürekkep kartuşunun sol mürekkep kartuş taşıyıcısında, renkli kartuşun da sağ mürekkep kartuş taşıyıcısında olduğundan emin olun.

 **NOT:** Normal yazdırmak için, siyah ve renkli kartuş kullanın. Fotoğraf yazdırmak için, siyah kartuşu fotoğraf kartuşu ile değiştirin.



8. Kapakları *oturtun*.



9. Tamamen kapanana dek tarayıcı ünitesini indirin.









## Mürekkep Kartuşlarını Hizalama

Yazıcı otomatik olarak, takıldıklarında veya değiştirildiklerinde mürekkep kartuşlarının hizalanmasını ister. Mürekkep kartuşlarını karakterler düzgün olmadığında veya sol kenar boşluğuna hizalanmadığında, dikey ve düz çizgiler dalgalı görüntülediğinde de hizalamanız gerekebilir.

Mürekkep kartuşlarını operatör panelinden hizalamak için:

1. Düz kağıt yükleyin. Daha fazla bilgi için, bkz. [Kağıt Desteğine Kağıt Yükleme](#).
2. Sol ve sağ **Ok** düğmelerini  kullanarak, **BAKIM** seçeneğinin üzerine gelin ve **Seç** düğmesine  basın.
3. Sol ve sağ **Ok** düğmelerini  kullanarak, **Kartuşları Hizala** seçeneğinin üzerine gelin ve **Seç** düğmesine  basın.

Bir hizalama sayfası yazdırılır. Sayfa yazdırıldığında mürekkep kartuşları hizalanır. Hizalama işlemi tamamlandıktan sonra, hizalama sayfasını atabilirsiniz.

Mürekkep kartuşlarını yazıcı yazılımından hizalamak için:

1. Düz kağıt yükleyin.
2. *Windows Vista™ işletim sisteminde:*
  - a.  **Denetim Masası**'nı tıklatın.
  - b. **Donanım ve Ses** ögesini tıklatın.
  - c. **Yazıcılar** ögesini tıklatın.

*Windows® XP işletim sisteminde, **Başlat® Denetim Masası® Yazıcılar ve Diğer Donanım® Yazıcı ve Fakslar** öğelerini tıklatın.*

*Windows 2000 işletim sisteminde, **Başlat® Ayarlar® Yazıcılar** öğelerini tıklatın.*

3. **Dell V305** simgesini sağ tıklatın.
4. **Yazdırma Tercihleri** seçeneğini tıklatın.

**Yazdırma Tercihleri** iletişim kutusu açılır.
5. **Bakım** sekmesini tıklatın.
6. **Mürekkep Kartuşlarını Hizala**'yı tıklatın.
7. **Yazdır** ögesini tıklatın.





Bir hizalama sayfası yazdırılır. Sayfa yazdırıldığında mürekkep kartuşları hizalanır. Hizalama işlemi tamamlandıktan sonra, hizalama sayfasını atabilirsiniz.

# Yazıcı Kartuşlarının Püskürtme Uçlarını Temizleme

Aşağıdaki durumlarda püskürtme uçlarını temizlemeniz gerekebilir:

- Grafiklerde veya düz siyah alanlarda beyaz çizgiler görüntüleniyor.
- Baskı lekeli veya çok koyu görüntülendiğinde.
- Renkler soluk olduğunda, hiç yazdırılmadığında veya düzgün yazdırılmadığında.
- Dikey çizgiler parçalı olduğunda veya kenarlar kaba görüldüğünde.

Püskürtme uçlarını operatör panelinden temizlemek için:

1. Düz kağıt yükleyin. Daha fazla bilgi için, bkz. [Kağıt Desteğine Kağıt Yükleme](#).
2. Sol ve sağ **Ok** düğmelerini  kullanarak, **BAKIM** seçeneğinin üzerine gelin ve **Seç** düğmesine  basın.
3. Sol ve sağ **Ok** düğmelerini  kullanarak, **Kartuşları Temizle** seçeneğinin üzerine gelin ve **Seç** düğmesine  basın.

Püskürtme uçlarını yazıcı yazılımından temizlemek için:

1. Düz kağıt yükleyin.
2. *Windows Vista işletim sisteminde:*
  - a.  **Denetim Masası**'ni tıklatın.
  - b. **Donanım ve Ses** ögesini tıklatın.
  - c. **Yazıcılar** ögesini tıklatın.

*Windows XP işletim sisteminde, **Başlat**® **Denetim Masası**® **Yazıcılar ve Diğer Donanım**® **Yazıcı ve Fakslar** ögelerini tıklatın.*

*Windows 2000 işletim sisteminde, **Başlat**® **Ayarlar**® **Yazıcılar** ögelerini tıklatın.*

3. **Dell V305** simgesini sağ tıklatın.
4. **Yazdırma Tercihleri** seçeneğini tıklatın.  
**Yazdırma Tercihleri** iletişim kutusu açılır.
5. **Bakım** sekmesini tıklatın.
6. **Mürekkep Kartuşlarını Temizle**'yi tıklatın.  
Temizleme sayfası yazdırılır.
7. Baskı kalitesi düzelmediyse **Yeniden Temizle**'yi tıklatın.
8. Gelişmiş baskı kalitesini doğrulamak için belgenizi yeniden yazdırın.

Baskı kalitesinden gene tatmin olmadıysanız püskürtme uçlarını temiz, kuru bir bezle silip belgeyi yeniden yazdırın.

## Yazıcının Dışını Temizleme

1. Yazıcının kapalı ve prizden çekilmiş olmasına dikkat edin.

**⚠ DİKKAT:** Elektrik çarpması riskine engel olmak için elektrik kablosunu prizden çekin ve yazıcıya bağlı tüm kabloları çıkarın.

2. Kağıt desteğinden ve kağıt çıkış tepsisinden kağıtları çıkarın.
3. Temiz ve hav bırakmayan bir bezi suyla nemlendirin.

➡ **ÖNEMLİ:** Evde kullanılan türden temizleme maddeleri ve deterjan kullanmayın; yazıcının yüzeyine zarar verebilir.









4. Yazıcının sadece dışını silin ve kağıt çıkış tepsisinde birikmiş olabilecek mürekkep artıklarını çıkarın.

➡ **ÖNEMLİ:** Yazıcının dışını nemli bir bezle silmek yazıcının zarar görmesine neden olabilir. Doğru temizleme yöntemlerine uyulmamasından kaynaklanabilecek hasarlar garanti kapsamında değildir.

5. Yeni bir yazdırma işine başlamadan önce kağıt desteğinin ve kağıt çıkış tepsisinin kuru olmasına dikkat edin.









## Varsayılan Operatör Paneli Ayarlarını Değiştirme

Operatör panelindeki varsayılan ayarları değiştirmek için:

1. Yazıcıyı açın.
2. Operatör paneli ayarlarını değiştirin.
3. Sol ve sağ **Ok** düğmelerini  kullanarak **KURULUM** seçeneğinin üzerine gelin ve **Seç** düğmesine  basın.
4. Sol ve sağ **Ok** düğmelerini  kullanarak **Varsayılanlar** seçeneğinin üzerine gelin ve **Seç** düğmesine  basın.
5. Sol ve sağ **Ok** düğmelerini  kullanarak **Varsayılanları Ayarla** seçeneğinin üzerine gelin ve **Seç** düğmesine  basın.
6. Sol ve sağ **Ok** düğmelerini  kullanarak **Geçerli Olanı Kullan** seçeneğinin üzerine gelin ve **Seç** düğmesine  basın.

Operatör panelindeki geçerli ayarlar yeni varsayılan ayarlar olarak kaydedilir.

## Varsayılan Fabrika Ayarlarını Geri Yükleme

1. Yazıcıyı açın.
2. Operatör panelinden sol ve sağ **Ok** düğmelerini  kullanarak **KURULUM** seçeneğinin üzerine gelin ve **Seç** düğmesine  basın.
3. Sol ve sağ **Ok** düğmelerini  kullanarak **Varsayılanlar** seçeneğinin üzerine gelin ve **Seç** düğmesine  basın.
4. Sol ve sağ **Ok** düğmelerini  kullanarak **Varsayılanları Ayarla** seçeneğinin üzerine gelin ve **Seç** düğmesine  basın.
5. Sol ve sağ **Ok** düğmelerini  kullanarak **Fabrika Ayarlarını Kullan** seçeneğinin üzerine gelin ve **Seç** düğmesine  basın.
6. Doğru dil ve ülkeyi seçin.

# Yazdırma

- [Belgeleri Yazdırma](#)
- [Fotoğraf Yazdırma](#)
- [Bluetooth® Etkin Aygıttan Yazdırma](#)
- [Zarf Yazdırma](#)
- [Bir Yaprağa Birden Fazla Sayfa Yazdırma](#)
- [Görüntüyü Çok Sayfalı Poster olarak Yazdırma](#)
- [Afiş Yazdırma](#)
- [Belgenizin Harmanlanan Kopyalarını Yazdırma](#)
- [Kitapçık Yazdırma](#)
- [Kitapçık Birleştirme](#)
- [Yazdırma İşini Dupleksleme \(Çift Taraflı Yazdırma\)](#)
- [Yazdırma İşini İptal Etme](#)
- [Yazdırma Tercihlerini Varsayılan Hale Getirme](#)

## Belgeleri Yazdırma

- Bilgisayarınızı ve yazıcınızı açın, birbirlerine bağlı olduklarından emin olun.
- Kağıt yükleyin. Daha fazla bilgi için, bkz: [Kağıt Desteğine Kağıt Yükleme](#).
- Belgeniz açıkken, **Dosya® Yazdır** öğelerini tıklatın.  
**Yazdır** iletişim kutusu açılır.
- Tercihler**, **Özellikler**, **Seçenekler** veya **Kurulum**'u tıklatın (işletim sistemine bağlı olarak değişir).  
**Yazdırma Tercihleri** iletişim kutusu açılır.
- Yazdırma Ayarları** ve **Gelişmiş** sekmelerinde, belgeniz için gereken tüm değişiklikleri yapın.
- Ayarlarınızı özelleştirdikten sonra **Tamam** düğmesini tıklatın.  
**Yazdırma Tercihleri** iletişim kutusu kapanır.
- Tamam** veya **Yazdır** düğmesini tıklatın.

## Fotoğraf Yazdırma

### Fotoğraf Yazdırma

 **NOT:** Dell, fotoğrafları yazdırmak için renkli kartuş ve fotoğraf kartuşu kullanmanızı önerir.

- Bilgisayarınızı ve yazıcınızı açın, birbirlerine bağlı olduklarından emin olun.
- Baskı yüzü yukarı bakacak şekilde kağıdı yükleyin.

 **NOT:** Fotoğraf yazdırırken, fotoğraf/parlak kağıt kullanılması önerilir.

- Belgeniz açıkken, **Dosya® Yazdır** öğelerini tıklatın.

**Yazdır** iletişim kutusu açılır.

4. **Tercihler**, **Özellikler**, **Seçenekler** veya **Kurulum**'u tıklatın (işletim sistemine bağlı olarak değişir).

**Yazdırma Tercihleri** iletişim kutusu açılır.

5. **Yazdırma Ayarları** sekmesinde, önce **Fotoğraf** seçeneğini ardından da açılan menüden fotoğraf için dpi ayarını seçin.

 **NOT:** Fotoğrafi kenarlıksız yazdırmak için **Yazdırma Ayarları** sekmesinde **Kenarlıksız** onay kutusunu işaretleyin ve ardından **Gelişmiş** sekmesindeki aşağı açılan menüde kenarlıksız kağıt boyutunu tıklatın. Kenarlıksız yazdırma, yalnızca fotoğraf/parlak kağıt kullanıyorsanız yapılır. Fotoğraf kağıdı dışındaki çıktıların her tarafında 2 mm kenarlık bulunur.

6. **Yazdırma Ayarları** ve **Gelişmiş** sekmelerinde, belgeniz için gereken tüm değişiklikleri yapın.

7. Ayarlarınızı özelleştirmeyi bitirdiğinizde, **Tamam** düğmesini tıklatın.

**Yazdırma Tercihleri** iletişim kutusu kapanır.

8. **Tamam** veya **Yazdır** düğmesini tıklatın.

9. Fotoğraflarınızın birbirine yapışmasını veya lekelenmesini önlemek için, yazıcıdan çıkan her fotoğrafı tek tek alın.

 **NOT:** Yazdırdığınız fotoğrafları yapışkansız fotoğraf albümü veya çerçeveye yerleştirmeden önce, fotoğraflar tam olarak kuruyana dek bekleyin (çevre koşullarına bağlı olarak 12 ile 24 saat arasında). Bu, yazdırılan fotoğraflarınızın ömrünü uzatır.

## PictBridge Etkin Bir Fotoğraf Makinesinden Fotoğrafları Yazdırma

Yazıcınız, PictBridge özelliği etkin fotoğraf makinelerinden yazdırma özelliğini destekler.

1. Yazıcınızı açın.
2. USB kablosunun bir ucunu fotoğraf makinesine bağlayın.
3. USB kablosunun diğer ucunu yazıcının ön tarafındaki PictBridge bağlantı noktasına bağlayın.

Uygun fotoğraf makinesi USB ayarlarını seçmek ve PictBridge bağlantısı ile kullanım bilgileri için fotoğraf makinesi ile birlikte verilen yönergelere başvurun.



 **NOT:** Yazıcı bilgisayara bağlı değilken ve PictBridge fotoğraf makinesi yazıcıya bağlıyken yazıcınızın işletim panelindeki bazı işlevler kullanılmayabilir. Bu işlevler PictBridge fotoğraf makinesinin yazıcıyla bağlantısı kesildikten sonra kullanılır.

4. Dijital fotoğraf makinesini açın.

Yazıcı otomatik olarak **PictBridge** moduna geçer.

5. Fotoğrafları yazdırmaya başlamak için fotoğraf makinesi ile gelen yönergelere başvurun.

 **ÖNEMLİ:** PictBridge aracılığıyla yazdırırken, PictBridge etkin aygıtı çıkarmayın veya bellek kartı ya da

PictBridge etkin aygıtın takılı olduğu bölümlere dokunmayın. Veriler zarar görebilir.

 **NOT:** Dijital fotoğraf makinenizde bilgisayar ve yazıcı (PTP) USB mod seçenekleri varsa, PictBridge yazdırma özelliği için yazıcı (PTP) USB modunu kullanın. Daha fazla bilgi için, fotoğraf makineniz ile birlikte gelen belgelere başvurun.

## Bilgisayardan Fotoğraf Yazdırma

1. Bilgisayarınızı ve yazıcınızı açın ve birbirlerine bağlı olduklarından emin olun.
2. Kağıt yükleyin. Daha fazla bilgi için, bkz. [Kağıt Desteğine Kağıt Yükleme](#).
3. *Windows Vista™ işletim sisteminde:*

- a.  **Programlar**'ı tıklatın.
- b. **Dell Printers** öğesini tıklatın.
- c. **Dell V305** öğesini tıklatın.

*Windows® XP ve Windows 2000'de:*

**Başlat® Programlar** veya **Tüm Programlar® Dell Printers® Dell V305** öğesini tıklatın.

4. **Dell Imaging Toolbox** öğesini seçin.  
**Dell Imaging Toolbox** iletişim kutusu açılır.
5. **Ana sayfa** ekranında, **Fotoğraf Albümüm** seçeneğini tıklatın.
6. **Klasörler** bölümünde fotoğrafınızın bulunduğu klasörü açın.
7. Yazdırmak istediğiniz fotoğraf veya fotoğrafları tıklatarak seçin.
8. **Fotoğraf Yazdırma**'yı tıklatın.
9. Açılır listelerden istediğiniz baskı kalitesini, kağıt boyutunu ve kağıt türü ayarlarını seçin.
10. Bir fotoğrafın birden fazla baskısını almak veya 10 x 15 cm (4 x 6 inç), dışında bir fotoğraf boyutu seçmek için tablodan istediğiniz seçenekleri işaretleyin. Diğer boyutları görüntülemek ve seçmek için son sütundaki açılır listeyi kullanın.
11. **Şimdi Yazdır** seçeneğini tıklatın.

## Kenarlıksız Fotoğraf Yazdırma

1. Bilgisayarınızı ve yazıcınızı açın ve birbirlerine bağlı olduklarından emin olun.
2. Kağıt yükleyin. Daha fazla bilgi için, bkz. [Kağıt Desteğine Kağıt Yükleme](#).
3. *Windows Vista işletim sisteminde:*

- a.  **Programlar**'ı tıklatın.
- b. **Dell Printers** öğesini tıklatın.
- c. **Dell V305** öğesini tıklatın.

*Windows XP ve Windows 2000'de:*

**Başlat® Programlar** veya **Tüm Programlar® Dell Printers® Dell V305** öğesini tıklatın.

4. **Dell Imaging Toolbox** ögesini seçin.  
**Dell Imaging Toolbox** iletişim kutusu açılır.
5. **Ana Sayfa** ekranında, **Kenarlıksız Fotoğraf Yazdır** seçeneğini tıklatın.
6. **Klasörler** bölümünde fotoğrafınızın bulunduğu klasörü açın.
7. Yazdırmak istediğiniz fotoğraf veya fotoğrafları tıklatarak seçin.
8. **İleri** düğmesini tıklatın.
9. Açılır listelerden istediğiniz baskı kalitesini, kağıt boyutunu ve kağıt türü ayarlarını seçin.
10. Son sütundan istediğiniz baskı sayısını seçin.
11. **Şimdi Yazdır** seçeneğini tıklatın.

## Fotoğraf Tebrik Kartları Yaratma

1. Bilgisayarınızı ve yazıcınızı açın ve birbirlerine bağlı olduklarından emin olun.
2. Kağıt yükleyin. Daha fazla bilgi için, bkz. [Kağıt Desteğine Kağıt Yükleme](#).
3. *Windows Vista işletim sisteminde:*
  - a.  **Programlar**'ı tıklatın.
  - b. **Dell Printers** ögesini tıklatın.
  - c. **Dell V305** ögesini tıklatın.*Windows XP ve Windows 2000'de:*  
**Başlat**® **Programlar** veya **Tüm Programlar**® **Dell Printers**® **Dell V305** ögesini tıklatın.
4. **Dell Imaging Toolbox** ögesini seçin.  
**Dell Imaging Toolbox** iletişim kutusu açılır.
5. **Ana sayfa** ekranında, **Etkinlikler** ögesini tıklatın.
6. **Fotoğraf Tebrik Kartları Yap**'ı tıklatın.
7. **Stil** sekmesinden, tebrik kartınız için istediğiniz tarzı tıklatarak seçin.
8. **Fotoğraf** sekmesinde fotoğrafınızın bulunduğu klasörü açın.
9. Bir fotoğraf seçin ve ekranın sağ tarafındaki önizleme bölümüne sürükleyin.
10. Fotoğraf tebrik kartınıza metin eklemek için metin alanını tıklatın.
11. Metninizi düzenledikten sonra **Tamam**'ı tıklatın.
12. Farklı bir tarz ve/veya fotoğraf kullanarak, başka bir fotoğraf tebrik kartı yaratmak istiyorsanız, **Yeni Kart Ekle**'yi tıklatın ve [adım 7](#) - [adım 11](#) adımlarını tekrarlayın.
13. Fotoğraf tebrik kartınızı yazdırmak istiyorsanız, Paylaş sekmesinde **Fotoğraf Tebrik Kartınızı Yazdırın**'ı seçin.
14. Yazdırılacak kopya kalitesini, kağıt boyutunu, kağıt türünü ve kopya sayısını seçin.

15. **Şimdi Yazdır** seçeneğini tıklatın.

16. Fotoğraf tebrik kartınızı e-posta ile göndermek istiyorsanız:

- Paylaş sekmesinde **Fotoğraf Tebrik Kartınızı E-posta ile Gönderin**'i tıklatın.
- Ekrandaki **Gönderim Kalitesi ve Hızı** bölümünden, görüntü boyutunu seçin.
- Fotoğraf tebrik kartının eklendiği bir e-posta mesajı oluşturmak için **E-posta Oluştur**'u tıklatın.

## Bluetooth® Etkin Aygıttan Yazdırma

- Bu yazıcı, Bluetooth Özelliği 2.0 ile uyumludur. Aşağıdaki profilleri destekler: Nesne İtme Profili (OPP), Seri Bağlantı Noktası Profili (SPP), Temel Yazdırma Profili (BPP) ve PCL3 yazdırma. Bluetooth etkin aygıtınızın donanım uyumluluğu ve birlikte kullanılabilirliğini belirlemek üzere Bluetooth etkin aygıt üreticilerinizle (cep telefonu ya da PDA) birlikte denetleyin. Bluetooth aygıtınızda en son ürün bilgilerini kullanmanız önerilir.
- Windows® Mobile/Pocket PC PDA'dan Microsoft belgelerini yazdırmak için, diğer ek yazılım ve sürücüler gerekir. Gereken yazılım hakkında daha fazla bilgi için, PDA ile gelen belgelere bakın.
- Dell müşteri desteğini aramadan önce, Bluetooth etkin aygıtlarla bağlantı kurma hakkındaki bilgiler bölümüne bakın. Ayrıca [support.dell.com](http://support.dell.com) adresinden Dell Destek web sitesini ziyaret edebilirsiniz. Bu web sitesi en son belgeleri içerir. Kurulum talimatları için Bluetooth aygıtınızla birlikte gelen belgeleri okumaya dikkat edin.

## Yazıcınız ile Bluetooth-Etkin Aygıt Arasında Bağlantı Kurma

 **NOT:** Yazıcı, Bluetooth bağlantısı kullanarak bilgisayarınızdan dosya yazdırmayı desteklemiyor.

Bluetooth aygıtından ilk kez bir yazdırma işi gönderiyorsanız, Bluetooth etkin aygıt ile yazıcınız arasında bağlantı kurmanız gerekir. Aşağıdaki durumlarda bu bağlantı kurma işlemi tekrarlammanız gerekir:

- Yazıcıya varsayılan fabrika ayarlarını geri yüklediniz. Daha fazla bilgi için, bkz. [Varsayılan Fabrika Ayarlarını Geri Yükleme](#).
- Bluetooth güvenlik düzeyini veya Bluetooth anahtarını değiştirdiniz. Daha fazla bilgi için, bkz. [Bluetooth Güvenlik Düzeyini Ayarlama](#).
- Kullandığınız Bluetooth etkin aygıt, kullanıcıların her yazdırma işinde Bluetooth bağlantısı kurmasını gerektiriyor. Bluetooth üzerinden yazdırma hakkında bilgi için aygıt ile birlikte gelen belgelere başvurun.
- Bluetooth aygıt listesinin içeriğini temizlediniz. Daha fazla bilgi için, bkz. [Bluetooth Modu](#).
- Kullandığınız Bluetooth aygıtın adı otomatik olarak Bluetooth aygıt listesinden silindi.

Bluetooth güvenlik düzeyi Yüksek olarak ayarlandıysa, yazıcı daha önce yazıcı ile bağlantı kurmuş olan en fazla 8 aygıtlık bir listeyi hafızasında saklar. Listede zaten 8 aygıt var ve sizin de başka bir Bluetooth aygıtla bağlantı kurmanız gerekiyorsa, listedeki ilk aygıt otomatik olarak silinir ve böylece yeni aygıt hafızada saklanabilir. Yazıcıya yazdırma işi gönderebilmek için silinen aygıtlarla yeniden bağlantı kurmanız gerekir.

 **NOT:** Yazıcıya yazdırma işi göndermek için kullanacağınız her Bluetooth cihazı için bir bağlantı kurma işlemi yapmanız gerekir.







Yazıcı ile Bluetooth etkin aygıt arasında bağlantı kurmak için:

- Yazıcıyı açın.
- USB Bluetooth adaptörünü yazıcının ön tarafındaki USB bağlantı noktasına takın.





**NOT:** Yazıcı ile birlikte bir Bluetooth adaptör gelmez.

3. Sol ve sağ **OK** düğmesini  kullanarak **BLUETOOTH** seçeneğinin üzerine gelin ve **Seç** düğmesine  basın.
4. Sol ve sağ **OK** düğmesini  kullanarak **Keşif** seçeneğinin üzerine gelin ve **Seç** düğmesine  basın.
5. Sol ve sağ **OK** düğmesini  kullanarak **Açık** seçeneğinin üzerine gelin ve **Seç** düğmesine  basın.

Yazıcı artık Bluetooth etkin aygıtla bağlantı kurmaya hazırdır.

6. Bluetooth etkin aygıtı yazıcı ile bağlantı kuracak şekilde yapılandırın. Bluetooth bağlantı bilgileri için aygıt ile birlikte gelen belgelere başvurun.







**NOT:** Yazıcıdaki Bluetooth Güvenlik Düzeyi Yüksek olarak ayarlandıysa, anahtarı girmelisiniz. Daha fazla bilgi için, bkz. [Bluetooth Güvenlik Düzeyini Ayarlama](#).

## Bluetooth Güvenlik Düzeyini Ayarlama



1. Yazıcıyı açın.
2. USB bağlantı noktasına bir Bluetooth USB adaptörü takın.



**NOT:** Yazıcı ile birlikte bir Bluetooth bağdaştırıcısı gelmez.

3. Sol ve sağ **OK** düğmesini  kullanarak **BLUETOOTH** seçeneğinin üzerine gelin ve **Seç** düğmesine  basın.
4. Sol ve sağ **OK** düğmelerini  kullanarak **Güvenlik Düzeyi** seçeneğinin üzerine gelin ve **Seç** düğmesine  basın.
5. Sol ve sağ **OK** düğmelerini  kullanarak bir güvenlik düzeyi seçin ve ardından **Seç** düğmesine  basın.

- Kullanıcıların bir şifre girmesine gerek kalmadan, Bluetooth aygıtların yazıcınıza bağlanmasına ve yazdırma işleri göndermesine izin vermek için **Düşük**'ü seçin.
- Kullanıcıların yazıcıya bağlanmadan ve yazıcıya yazdırma işleri göndermeden önce, dört basamaklı bir şifre girmeleri için **Yüksek**'i seçin.

6. Güvenlik düzeyini **Yüksek** olarak ayarladıysanız, operatör paneli ekranında **Şifre** menüsü açılır. Dört basamaklı şifrenizi girmek için tuş takımını kullanın ve ardından **Seç** düğmesine  basın.
7. Sizden yeni şifrenizi kaydetmeniz istendiğinde, sol ve sağ **Ok** düğmelerini  kullanarak **Evet** seçeneğinin üzerine gelin ve **Seç** düğmesine  basın.

## Bluetooth-Etkin Aygıttan Yazdırma

1. Yazıcıyı açın.
2. USB bağlantı noktasına bir USB Bluetooth adaptörü takın.

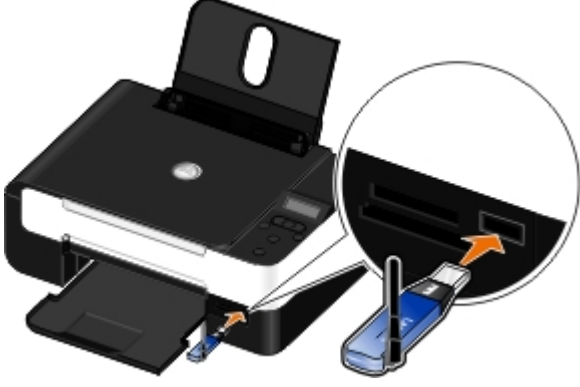

 **NOT:** Yazıcı ile birlikte bir Bluetooth adaptör gelmez.

3. Bluetooth modunun açık olduğundan emin olun. Daha fazla bilgi için, bkz. [Bluetooth Modu](#).
4. Yazıcının Bluetooth bağlantıları alabileceğinden emin olun. Daha fazla bilgi için, bkz. [Yazıcınız ile Bluetooth-Etkin Aygıt Arasında Bağlantı Kurma](#).
5. Yazıcıya yazdırmak için Bluetooth aygıtını kurun. Bluetooth üzerinden yazdırma hakkında bilgi için aygıt ile birlikte gelen belgelere başvurun.
6. Yazdırmaya başlamak için Bluetooth aygıtı ile birlikte gelen yönergelere bakın.

 **NOT:** Yazıcıdaki Bluetooth Güvenlik Düzeyi Yüksek olarak ayarlandıysa, anahtarı girmelisiniz. Daha fazla bilgi için, bkz. [Bluetooth Güvenlik Düzeyini Ayarlama](#).

## Zarf Yazdırma

1. Bilgisayarınızı ve yazıcınızı açın ve birbirlerine bağlı olduklarından emin olun.
2. Baskı yüzü yukarı dönük olacak şekilde zarfı yükleyin.



3. Belgeniz açıkken, **Dosya® Yazdır** öğelerini tıklatın.

**Yazdır** iletişim kutusu açılır.

4. **Tercihler**, **Özellikler**, **Seçenekler** veya **Kurulum**'u tıklatın (işletim sistemine bağlı olarak değişir).

**Yazdırma Tercihleri** iletişim kutusu açılır.

5. **Yazdırma Ayarları** sekmesinde, önce **Zarf** öğesini, ardından **Kağıt boyutu:** menüsünden zarf boyutunu seçin.

**NOT:** Japonya içinde postaya veriyorsanız, pul sağ alt köşede olacak şekilde, zarfı dikey yönlendirmeye veya pul sol alt köşede olacak şekilde, yatay yönlendirmeye yazdırabilirsiniz. Başka bir ülkeye gönderiyorsanız, pul sol üst köşede olacak şekilde yatay yönlendirmeye yazdırın.

Japonya'da postaya verecekseniz, zarflar iki şekilde yüklenebilir:



Uluslararası postalayacaksanız, zarfı şu şekilde yükleyin:



6. **Yazdırma Ayarları** ve **Gelişmiş** sekmelerinde, belgeniz için gereken tüm değişiklikleri yapın.

7. Ayarlarınızı özelleştirmeyi bitirdiğinizde, **Tamam** düğmesini tıklatın.

**Yazdırma Tercihleri** iletişim kutusu kapanır.

8. **Tamam** veya **Yazdır** düğmesini tıklatın.

## Bir Yaprağa Birden Fazla Sayfa Yazdırma

1. Bilgisayarınızı ve yazıcınızı açın ve birbirlerine bağlı olduklarından emin olun.
2. Kağıt yükleyin. Daha fazla bilgi için, bkz. [Kağıt Desteğine Kağıt Yükleme](#).
3. Belgeniz açıkken, **Dosya® Yazdır** öğelerini tıklatın.
4. **Tercihler**, **Özellikler**, **Seçenekler** veya **Kurulum**'u tıklatın (işletim sistemine bağlı olarak değişir).

**Yazdırma Tercihleri** iletişim kutusu açılır.

5. **Gelişmiş** sekmesinde, **Düzen** açılır listesinden **Çoklu**'yu seçin.
6. **Yaprak başına sayfa sayısı** açılır listesinden, kağıda yazdırılmasını istediğiniz sayfa sayısını seçin.
7. Sayfalar arasında kenarlıklar olmasını istiyorsanız, **Sayfa Kenarlıklarını Yazdır** onay kutusunu işaretleyin.
8. **Yazdırma Ayarı** sekmesinde belgenizde yapmak istediğiniz tüm ek değişiklikleri yapın.
9. Ayarlarınızı özelleştirdikten sonra **Tamam** düğmesini tıklatın.

**Yazdırma Tercihleri** iletişim kutusu kapanır.

10. **Tamam** veya **Yazdır** düğmesini tıklatın.

---

## Görüntüyü Çok Sayfalı Poster olarak Yazdırma

1. Bilgisayarınızı ve yazıcınızı açın, birbirlerine bağlı olduklarından emin olun.
2. Kağıt yükleyin. Daha fazla bilgi için, bkz. [Kağıt Desteğine Kağıt Yükleme](#).
3. Belgeniz açıkken, **Dosya® Yazdır** öğelerini tıklatın.
4. **Tercihler**, **Özellikler**, **Seçenekler** veya **Kurulum**'u tıklatın (işletim sistemine bağlı olarak değişir).

**Yazdırma Tercihleri** iletişim kutusu açılır.

5. **Gelişmiş** sekmesinde, **Düzen** açılır listesinden **Poster**'i seçin.
6. Posterin boyutunu seçin.
7. **Yazdırma Ayarı** ve **Gelişmiş** sekmesinde belgenizde yapmak istediğiniz ek değişiklikleri yapın.
8. Ayarlarınızı özelleştirdikten sonra **Tamam** düğmesini tıklatın.

**Yazdırma Tercihleri** iletişim kutusu kapanır.

9. **Tamam** veya **Yazdır** düğmesini tıklatın.

---

## Afiş Yazdırma

1. Bilgisayarınızı ve yazıcınızı açın, birbirlerine bağlı olduklarından emin olun.
2. Kağıt yükleyin. Daha fazla bilgi için, bkz. [Kağıt Desteğine Kağıt Yükleme](#).
3. Belgeniz açıkken, **Dosya® Yazdır** öğelerini tıklatın.
4. **Tercihler**, **Özellikler**, **Seçenekler** veya **Kurulum**'u tıklatın (işletim sistemine bağlı olarak değişir).

**Yazdırma Tercihleri** iletişim kutusu açılır.

5. **Gelişmiş** sekmesinde, önce **Düzen** açılır listesinden **Afiş** seçeneğini, ardından da **Afiş Kağıt Boyutu** açılır menüsünden **Letter Afiş** veya **A4 Afiş** seçeneğini işaretleyin.
6. **Yazdırma Ayarı** ve **Gelişmiş** sekmelerinden belgenizde yapmak istediğiniz tüm ek değişiklikleri yapın.
7. Ayarlarınızı özelleştirdikten sonra **Tamam** düğmesini tıklatın.

**Yazdırma Tercihleri** iletişim kutusu kapanır.

8. **Tamam** veya **Yazdır** düğmesini tıklatın.

 **NOT:** Yazıcı yazdırmaya başladığında, afişin ön kenarının yazıcıdan çıktığını görünceye kadar bekleyin ve ardından kağıdı yazıcının önünde, yerde dikkatlice açın.

## Belgenizin Harmanlanan Kopyalarını Yazdırma

1. Bilgisayarınızı ve yazıcınızı açın, birbirlerine bağlı olduklarından emin olun.

2. Kağıt yükleyin. Daha fazla bilgi için, bkz: [Kağıt Desteğine Kağıt Yükleme](#).

3. Belgeniz açıkken, **Dosya® Yazdır** öğelerini tıklatın.

**Yazdır** iletişim kutusu açılır.

4. **Tercihler**, **Özellikler**, **Seçenekler** veya **Kurulum**'u tıklatın (işletim sistemine bağlı olarak değişir).

**Yazdırma Tercihleri** iletişim kutusu açılır.

5. **Yazdırma Ayarı** sekmesinden yazdırılacak kopya sayısını belirleyin.

 **NOT:** **Kopyaları harmanla** onay kutusunun etkinleşmesi için birden fazla kopya belirlemeniz gerekir.

6. **Kopyaları harmanla** onay kutusunu işaretleyin.

7. **Yazdırma Ayarı** ve **Gelişmiş** sekmelerinden belgenizde yapmak istediğiniz tüm ek değişiklikleri yapın.

8. Ayarlarınızı özelleştirdikten sonra **Tamam** düğmesini tıklatın.

**Yazdırma Tercihleri** iletişim kutusu kapanır.

9. **Tamam** veya **Yazdır** düğmesini tıklatın.

## Kitapçık Yazdırma

Yazdırma Tercihleri ayarlarını değiştirmeden önce, programdan doğru kağıt boyutunu seçmeniz gerekir. Kitapçıkları aşağıdaki kağıt boyutlarını kullanarak yazdırabilirsiniz:

- Letter
- A4

1. Kağıt yükleyin. Daha fazla bilgi için, bkz: [Kağıt Desteğine Kağıt Yükleme](#).

2. Belgeniz açıkken, **Dosya® Yazdır** öğelerini tıklatın.

3. Yazdır iletişim kutusunda, **Özellikler**, **Tercihler**, **Seçenekler** veya **Kur** (programa bağlıdır) öğesini tıklatın.

4. **Gelişmiş** sekmesini tıklatın.

5. **Düzen** açılır kutusundan **Kitapçık**'ı seçin.

6. Büyük bir kitapçık yazdırıyorsanız, **Deste Başına Yaprak** sayısını seçin.

 **NOT:** Deste, birlikte katlanan bir grup kağıt yaprağıdır. Yazdırılan desteler, doğru sayfa sırası korunarak üst üste konur. Üst üste konan desteler ciltlenerek kitapçık hazırlanabilir. Daha büyük bir kağıt destesiyle yazdırma işlemi, daha az sayıda **Deste başına yaprak** seçin.

7. Açık olan yazıcı yazılımı iletişim kutularını kapatmak için **Tamam** düğmesini tıklatın.

8. Belgeyi yazdırın.

 **NOT:** Kitapçık birleştirme ve ciltleme konusunda yardım için bkz: [Kitapçık Birleştirme](#).

## Kitapçık Birleştirme

1. Kağıt çıkış tepsisindeki yazdırılan kağıt yığını ters çevirin.
2. Kağıt yığınının ilk desteyi alıp, ortadan ikiye katlayın ve ön sayfası aşağı bakacak şekilde bir kenara koyun.
3. Kağıt yığınının ikinci desteyi alıp, ortadan ikiye katlayın ve ön sayfası aşağı bakacak şekilde ilk destenin üzerine koyun.



4. Kitapçık tamamlanana kadar, kalan desteleri ön sayfaları aşağı bakacak şekilde, birbirinin üzerine koyun.
5. Desteleri ciltleyerek kitapçığı tamamlayın.



## Yazdırma İşini Dupleksleme (Çift Taraflı Yazdırma)

El ile önlü arkalı yazdırma özelliği, belgenizi kağıdın her iki yüzüne de yazdırmanızı sağlar. Yazıcı, önce belgenin tek sayılı sayfalarını kağıtların ön yüzüne yazdırır. Kağıtları boş yüzleri yukarı dönük olacak şekilde tekrar yükleyin ve arka yüzlerine belgenin çift sayılı sayfalarını yazdırın.

1. Bilgisayarınızı ve yazıcınızı açın ve birbirlerine bağlı olduklarından emin olun.
2. Kağıdı yükleyin. Daha fazla bilgi için, bkz. [Kağıt Desteğine Kağıt Yükleme](#).
3. Belgeniz açıkken, **Dosya® Yazdır** öğelerini tıklatın.
4. **Tercihler**, **Özellikler**, **Seçenekler** veya **Kurulum**'u tıklatın (işletim sistemine bağlı olarak değişir).
5. **Gelişmiş** sekmesini tıklatın ve **Çift taraflı yazdırma** seçeneğinin yanındaki onay kutusunu işaretleyin.
6. Sayfalarınızı nasıl ciltlemek istediğinizi seçin.
7. Ayarlarınızı özelleştirdikten sonra **Tamam** düğmesini tıklatın.

**Yazdırma Tercihleri** iletişim kutusu kapanır.

8. **Tamam** veya **Yazdır** düğmesini tıklatın.
9. Tüm tek sayılı sayfalar yazıcıdan çıkınca, bilgisayar ekranındaki yönergelere uyun.

# Yazdırma İşini İptal Etme

## Yerel Bir Bilgisayardan Gönderilen

Yazıcıya USB kablosu ile bağlı olan bir bilgisayardan gönderilen yazdırma işini iptal etmenin iki yolu vardır.

### Yazıcılar klasöründen:

1. *Windows Vista işletim sisteminde:*

-  **Denetim Masası**'nı tıklatın.
- Donanım ve Ses** ögesini tıklatın.
- Yazıcılar** ögesini tıklatın.

*Windows® XP işletim sisteminde, Başlat® Ayarlar® Denetim Masası® Yazıcılar ve Diğer Donanım® Yazıcılar ve Fakslar* öğelerini tıklatın.

*Windows 2000 işletim sisteminde, Başlat® Ayarlar® Yazıcılar* öğelerini tıklatın.

- Dell V305** simgesini sağ tıklatın.
- Aç** ögesini tıklatın.
- Görüntülenen listeden, iptal etmek istediğiniz işi seçin.
- Belge** menüsünden **İptal** seçeneğini tıklatın.

### Yazdırma Durumu penceresinden:



Yazdırma Durumu penceresi, siz bir yazdırma işi gönderdiğinizde, ekranın sağ alt bölümünde otomatik olarak açılır. Geçerli yazdırma işini iptal etmek için **Yazdırmayı İptal Et** seçeneğini tıklatın.

### Görev çubuğundan:

- Bilgisayar ekranınızın sağ alt bölümündeki veya Görev çubuğundaki yazıcı simgesini çift tıklatın.
- İptal etmek istediğiniz yazdırma işini çift tıklatın.
- İptal**'i tıklatın.

## Bluetooth Etkin Aygıttan Gönderilen

### Yazıcıdan:

- Yazdırma işini iptal etmek ve Bluetooth bağlantısını sonlandırmak için **İptal** düğmesine  basın.
- Yazdırma işini iptal etmek, Bluetooth bağlantısını sonlandırmak ve yazıcıyı kapatmak için **Güç** düğmesine  basın.

### Bluetooth etkin aygıttan:

Bilgi için aygıtınızla birlikte verilen belgelere bakın.

## Kablosuz Bir Ağ Üzerindeki Bir Bilgisayardan Gönderilen

1. *Windows Vista işletim sisteminde:*

-  **Denetim Masası**'ni tıkklatın.
- Donanım ve Ses** öğesini tıkklatın.
- Yazıcılar** öğesini tıkklatın.

*Windows XP işletim sisteminde, Başlat® Ayarlar® Denetim Masası® Yazıcılar ve Diğer Donanım® Yazıcılar ve Fakslar* öğelerini tıkklatın.

*Windows 2000 işletim sisteminde, Başlat® Ayarlar® Yazıcılar* öğelerini tıkklatın.

- Dell V305** simgesini sağ tıkklatın.
- Aç** öğesini tıkklatın.
- Görüntülenen listeden, iptal etmek istediğiniz işi seçin.
- Belge** menüsünden **İptal** seçeneğini tıkklatın.

## Yazdırma Tercihlerini Varsayılan Hale Getirme

Bir belge veya fotoğrafı yazdırmaya gönderdiğinizde, kağıdın her iki yüzüne yazdırma, daha yüksek veya düşük kalitede yazdırma, sadece siyah beyaz yazdırma gibi ayarları ve çok daha fazlasını belirtebilirsiniz. Tercih ettiğiniz ayarlarınız varsa, her yazdırma işi gönderdiğinizde yazdırma tercihlerinizi belirtmek zorunda kalmamak için bu ayarları varsayılan ayarlar yapabilirsiniz.

Tercih ettiğiniz ayarları birçok program için varsayılan yazdırma ayarları haline getirmek için, Yazıcılar klasöründen Yazdırma Tercihleri iletişim kutusunu açın.

1. *Windows Vista işletim sisteminde:*

-  **Denetim Masası**'ni tıkklatın.
- Donanım ve Ses** öğesini tıkklatın.
- Yazıcılar** öğesini tıkklatın.

*Windows XP işletim sisteminde, Başlat® Ayarlar® Denetim Masası® Yazıcılar ve Diğer Donanım® Yazıcılar ve Fakslar* öğelerini tıkklatın.

*Windows 2000 işletim sisteminde, Başlat® Ayarlar® Yazıcılar* öğelerini tıkklatın.

- Dell V305** simgesini sağ tıkklatın.
- Yazdırma Tercihleri**'ni seçin.
- Birçok programdan yazdırırken, varsayılan ayar olarak ayarlamak istediğiniz ayarları değiştirin.

### Yazdırma Ayarı sekmesinde, şunları yapabilirsiniz:

- Varsayılan baskı kalitesini **Taslak**, **Normal** veya **Fotoğraf** olarak değiştirin.
- Varsayılan ortam türü ve kağıt boyutunu değiştirin.
- Siyah beyaz yazdırma ve kenarlıksız yazdırmayı varsayılan ayar yapın.
- Varsayılan yönlendirmeyi değiştirin.
- Varsayılan kopya sayısını değiştirin.



## Gelişmiş sekmesinde, şunları yapabilirsiniz:

Varsayılan düzen olarak ayarlamak istediğiniz düzenleri belirtin.

## Bakım sekmesinden:

**Bakım** sekmesinde varsayılan ayar olarak ayarlanabilecek yazdırma ayarı yoktur. Burada şunları yapabilirsiniz:

- Kartuş takma, temizleme ve hizalama.
- Sınama sayfası yazdırın.
- Yazıcınızı ağ üzerinde paylaşırma hakkında bilgi edinme.

# Sorun Giderme

[Kurulum Sorunlari](#)

[Hata Mesajlari](#)

[Kağıt Sıkışmalarını Giderme](#)

[Sıkışmalar ve Hatalı Beslemeleri Önleme](#)

[Kağıt Sorunlari](#)

[Yazdırma Sorunlari](#)

[Kopyalama Sorunlari](#)

[Tarama Sorunlari](#)

[Ağ Sorunlari](#)

[Bellek Kartı Sorunlari](#)

[Baskı Kalitesini Artırma](#)

[Baskı Ortamı Seçme veya Yükleme ile ilgili Genel Kılavuzlar](#)

Yazıcı çalışmıyorsa, yazıcının elektrik prizi ve kullanılıyorsa, bilgisayar bağlantısının düzgün yapıldığından emin olun.

Yazıcınızdaki sorunları giderme hakkında yardım almak ve en son bilgileri edinmek için, lütfen <http://support.dell.com/support> adresini ziyaret edin.

## Kurulum Sorunlari

## Bilgisayar Sorunlari

### Yazıcınızın bilgisayarınızla uyumlu olduğundan emin olun.

Yazıcı sadece Windows Vista™, Windows® XP ve Windows 2000'i destekler.

Windows ME, Windows 98 ve Windows 95 bu yazıcı tarafından desteklenmez.

### Hem yazıcınızın hem de bilgisayarınızın açık olduğundan emin olun.

#### USB kablosunu denetleyin.

- USB kablosunun yazıcınıza ve bilgisayarınıza sıkıca bağlı olmasına dikkat edin.
- Bilgisayarı kapatın, USB kablosunu *Yazıcınızı Kurma* posterinde gösterildiği gibi yeniden bağlayıp bilgisayarı tekrar başlatın.

### Yazılım yükleme ekranı otomatik olarak görüntülenmiyorsa yazılımı el ile yükleyin.

1. *Drivers and Utilities* CD'sini takın.
2. *Windows Vista* işletim sisteminde, ® **Bilgisayar** simgesini tıklatın.  
*Windows XP* işletim sisteminde **Başlat**® **Bilgisayarım**'i tıklatın.  
*Windows 2000* işletim sisteminde, masaüstünüzden **Bilgisayarım** simgesini çift tıklatın.
3. Önce **CD-ROM sürücüsü** simgesini, ardından da **setup.exe** ögesini çift tıklatın.
4. Yazıcı yazılımı yükleme ekranı görüldüğünde, **USB kablosu kullanarak** veya **Kablosuz ağ kullanarak** ögesini tıklatın.
5. Yüklemeyi tamamlamak için ekrandaki yönergeleri izleyin.

## Yazılımın yüklenip yüklenmediğini saptayın.

Windows Vista işletim sisteminde:

1.  **Programlar**'ı tıklatın.
2. **Dell Printers** öğesini tıklatın.

Windows XP ve Windows 2000'de:

**Başlat**® **Programlar** veya **Tüm Programlar**® **Dell Printers**® **Dell V305** öğesini tıklatın.

Yazıcı yazıcılar listesinde görüntülenmiyorsa yazıcı yazılımı yüklenmemiştir. Yazıcı yazılımını yükleyin. Daha fazla bilgi için, bkz. [Yazılımı Kaldırma ve Yeniden Yükleme](#).

## Yazıcı ve bilgisayar arasındaki iletişim sorununu düzeltin.

- USB kablosunu yazıcınızdan ve bilgisayarınızdan çıkarın. USB kablosunu yazıcıya ve bilgisayarınıza yeniden bağlayın.
- Yazıcıyı kapatın. Elektrik prizinden yazıcı güç kablosunu çekin. Yazıcı güç kablosunu elektrik prizine yeniden takıp yazıcıyı açın.
- Bilgisayarınızı yeniden başlatın.
- Sorun devam ediyorsa, USB kablosunu değiştirin.

## Yazıcınızı varsayılan yazıcınız olarak ayarlayın.

1. Windows Vista işletim sisteminde:

- a.  **Denetim Masası**'nı tıklatın.
- b. **Donanım ve Ses** öğesini tıklatın.
- c. **Yazıcılar** öğesini tıklatın.

Windows XP işletim sisteminde, **Başlat**® **Denetim Masası**® **Yazıcılar ve Diğer Donanım**® **Yazıcı ve Fakslar** öğelerini tıklatın.

Windows 2000 işletim sisteminde, **Başlat**® **Ayarlar**® **Yazıcılar** öğelerini tıklatın.

2. **Dell V305** simgesini sağ tıklatın.
3. **Varsayılan Yazıcı Olarak Ayarla**'yı seçin.

## Yazıcı yazdırmıyor ve yazdırma işleri yazdırma kuyruğunda yığılıyor.

Bilgisayarınıza yüklü yazıcının diğer örneklerini de denetleyin.

1. Windows Vista işletim sisteminde:

- a.  **Denetim Masası**'nı tıklatın.
- b. **Donanım ve Ses** öğesini tıklatın.
- c. **Yazıcılar** öğesini tıklatın.

Windows XP işletim sisteminde, **Başlat**® **Denetim Masası**® **Yazıcılar ve Diğer Donanım**® **Yazıcı ve Fakslar** öğelerini tıklatın.

Windows 2000 işletim sisteminde, **Başlat® Ayarlar® Yazıcılar** öğelerini tıklatın.

2. Yazıcınız için birden çok nesneyi denetleyin.
3. Hangi yazıcının etkin olduğunu görmek için bu yazdırma nesnelerinin her birine bir iş yazdırın.
4. O yazıcı nesnesini varsayılan yazıcı olarak ayarlayın:
  - a. **Dell V305** simgesini sağ tıklatın.
  - b. **Varsayılan Yazıcı Olarak Ayarla**'yı tıklatın.
5. Yazıcı adını sağ tıklatıp **Sil**'i seçerek yazdırma nesnesinin diğer kopyalarını silin.

**Yazıcılar** klasörünüzde yazıcının birden çok kopyasını engellemek için USB kablosunun başlangıçta yazıcı için kullanılan aynı USB bağlantı noktasına bağladığınızdan emin olun. Ayrıca, yazıcı sürücülerini *Drivers and Utilities* CD'sinden birden çok kez yüklemeyin.

## Yazıcı Sorunları

**Yazıcı güç kablosunun hem yazıcıya, hem de prize sıkıca takılı olmasına dikkat edin.**

**Yazıcının askıya alınıp alınmadığını veya duraklatılıp duraklatılmadığını belirleyin.**

1. Windows Vista işletim sisteminde:
  - a.  **Denetim Masası**'nı tıklatın.
  - b. **Donanım ve Ses** öğesini tıklatın.
  - c. **Yazıcılar** öğesini tıklatın.

Windows XP işletim sisteminde, **Başlat® Denetim Masası® Yazıcılar ve Diğer Donanım® Yazıcı ve Faks**lar öğelerini tıklatın.

Windows 2000 işletim sisteminde, **Başlat® Ayarlar® Yazıcılar** öğelerini tıklatın.

2. **Dell V305** simgesini sağ tıklatın.
3. **Yazdırmayı Duraklat** seçeneğinin işaretli olmamasına dikkat edin. **Yazdırmayı Duraklat** seçeneği işaretliyse, tıklatarak işareti kaldırın.

**Yazıcıda yanıp sönen ışık olup olmadığını kontrol edin.**

Daha fazla bilgi için, bkz. [Hata Mesajları](#).

**Mürekkep kartuşlarının doğru takıldığından ve kartuşlardaki etiket ve bantların çıkarıldığından emin olun.**

**Kağıdın doğru yüklendiğinden emin olun.**













Daha fazla bilgi için, bkz. [Kağıt Desteğine Kağıt Yükleme](#).







**Yazıcının PictBridge etkin bir fotoğraf makinesine bağlı olmamasına dikkat edin.**

Daha fazla bilgi için, bkz. [PictBridge Etkin Bir Fotoğraf Makinesinden Fotoğrafları Yazdırma](#).

# Hata Mesajları

Yazıcınızdaki sorunları giderme hakkında yardım almak ve en son bilgileri edinmek için, lütfen <http://support.dell.com/support> adresini ziyaret edin.

Hata Mesajı:	Ne belirtir:	Çözüm:
Bilgisayar Bağlı Değil	Yazıcı bilgisayara bağlı değilken veya bilgisayar kapalıyken, bir bellek kartı veya USB anahtarındaki Office belgelerini taramaya veya yazdırmaya çalışma veya <b>Bilgisayara Kaydet</b> seçeneğini işaretleme.	Yazıcınızın bilgisayara bağlı olmasına dikkat edin.
Bu işlem, bu ağ bağlantısı kullanıldığında desteklenmemektedir.	Yazıcı bir ağ ağdaştırıcına bağlıyken ve doğrudan bir bilgisayara bağlı değilken, bir bellek kartı veya USB anahtarındaki Office belgelerini yazdırmaya çalışma.	Yazıcıyı doğrudan bilgisayara bağlayın.
Yanıt yok	Kullanıcı <b>Başlat</b> düğmesine  bastıktan sonra, zaman aşımı oluştu.	<b>İptal</b> düğmesine  basın.
Kağıt yükleyin ve  düğmesine basın.	Yazıcıda kağıt bitti.	Yazıcıya kağıt yerleştirin, yazdırmaya devam etmek için <b>Seç</b> düğmesine  basın. Daha fazla bilgi için, bkz. <a href="#">Kağıt Desteğine Kağıt Yükleme</a> .
Taşıyıcı Sıkışmasını Giderin ve  düğmesine basın.	Yazıcı kafası taşıyıcı sıkışması oluştu.	Taşıyıcı yolundaki engelleri kaldırın veya kartuş taşıyıcı kapaklarını kapatın ve <b>Seç</b> düğmesine  basın.
Kağıt sıkışmasını giderin ve  düğmesine basın.	Yazıcıda kağıt sıkışması var.	Kağıt sıkışmasını giderin. Daha fazla bilgi için, bkz. <a href="#">Kağıt sıkışması olup olmadığını kontrol edin</a> .
Kapak Açık.	Tarayıcı taban ünitesi açık.	Tarayıcı ünitesini kapatın.
Kağıt Boyutu Fotoğraf boyutu kağıt boyutundan daha büyük. Yeni bir kağıt boyutu belirlemek için  düğmesine basın.	Yazıcıdaki kağıt seçilen Boş Kağıt Boyutundan daha küçük.	Yazıcıdaki kağıtla eşleşmesi için Boş Kağıt Boyutunu değiştirin veya yazdırmaya devam etmek için <b>Seç</b> düğmesine  basın.
Desteklenmeyen Kağıt Boyutu	Bir fotoğraf yazdırma işi başlatılır ve desteklenmeyen bir kağıt boyutu seçilir.	İşi iptal etmek ve yeni bir kağıt boyutu seçmek için <b>Geri</b> düğmesine  basın.
<ul style="list-style-type: none"><li>Sol tarafa siyah veya fotoğraf kartuşu takın.</li><li>sağ tarafa renkli yazıcı kartuşu takın.</li><li>Her iki kartuşu da takın.</li></ul>	Mürekkep kartuşlarından biri takılı değil. Altında mesajın görüntülediği takılı olmayan her kartuş için ? simgesi görüntülenir.	Sol kartuş taşıyıcısına siyah veya fotoğraf kartuşu ve sağ taşıyıcıya renkli kartuş takın. Daha fazla bilgi için, bkz. <a href="#">Mürekkep Kartuşlarını Değiştirme</a> .
<ul style="list-style-type: none"><li>Siyah Mürekkep Düzeyi Düşük. WWW.DELL.COM/SUPPLIES adresinden Mürekkep Sipariş Edin. Devam etmek için  düğmesine basın.</li><li>Renkli Mürekkep Düzeyi Düşük. WWW.DELL.COM/SUPPLIES adresinden Mürekkep Sipariş Edin. Devam etmek için  düğmesine basın.</li><li>Fotoğraf Mürekkebi Düzeyi Düşük. WWW.DELL.COM/SUPPLIES adresinden Mürekkep Sipariş Edin. Devam etmek için  düğmesine basın.</li></ul>	Mürekkep kartuşunda mürekkep azalmış.	Mürekkep kartuşunu değiştirin. Daha fazla bilgi için, bkz. <a href="#">Mürekkep Kartuşlarını Değiştirme</a> .

<ul style="list-style-type: none"> <li>Siyah ve Renkli Mürekkep Düzeyi Düşük. WWW.DELL.COM/SUPPLIES adresinden Mürekkep Sipariş Edin. Devam etmek için  düğmesine basın.</li> <li>Fotoğraf ve Renkli Mürekkep Düzeyi Düşük. WWW.DELL.COM/SUPPLIES adresinden Mürekkep Sipariş Edin. Devam etmek için  düğmesine basın.</li> </ul>		
<ul style="list-style-type: none"> <li>Sol kartuş hatası. Kartuşu Değiştirin.</li> <li>Sağ kartuş hatası. Kartuşu Değiştirin.</li> <li>Her iki kartuşu da takın.</li> </ul>	Mürekkep kartuşlarından biri geçersiz. Altında mesajın görüntülediği geçersiz her kartuş için <b>X</b> simgesi görüntülenir.	Geçersiz mürekkep kartuşunu değiştirin. Daha fazla bilgi için, bkz. <a href="#">Mürekkep Kartuşlarını Değiştirme</a> .
Hizalama Sorunu. Bandı kartuşlardan çıkarın veya sorun giderme bölümüne bakın. Yeniden denemek için  düğmesine basın.	Mürekkep kartuşları takılmadan önce kartuşlardan bant çıkarılmamış.	Mürekkep kartuşlarından bandı çıkarın. Daha fazla bilgi için, bkz. <a href="#">Mürekkep Kartuşlarını Değiştirme</a> .
Kartuş Hatası. Kullanıcı Kılavuzu'na bakın.	Kartuşların biri veya her ikisi geçersiz.	Kartuşları çıkarın ve tek tek takarak hangisinin geçersiz olduğunu anlayın.
Bellek kartı sorunu. Zarar görmediğinden veya yanlış takılmadığından emin olun.	Bellek kartı veya USB anahtarı doğru takılmamış, hasar görmüş, işlevsel değil veya biçimi desteklenmiyor.	Bellek kartını veya USB anahtarını çıkarın. Daha fazla bilgi için aygıtla birlikte verilen belgelere bakın.
Geçersiz Aygıt. Bağlı USB aygıtı desteklenmiyor. Bağlantıyı kesin ve kullanım kılavuzuna başvurun.	Takılı aygıt desteklenmiyor veya PictBridge etkin dijital fotoğraf makinesi doğru USB moduna ayarlanmamış.	Aygıtı ayırıp USB modu kurulumunu denetleyin. Daha fazla bilgi için dijital fotoğraf makinenizle birlikte verilen belgelere bakın.
Yalnızca bir aygıt veya ortam kartına izin verilir. Bir aygıt veya kart dışındakileri çıkarın.	Yazıcıya birden çok bellek kartı veya aygıt takılmış.	Tüm bellek kartlarını ve aygıtları çıkarın.
Diğer yazıcı özelliklerini kullanmak için fotoğraf makinesi bağlantısını kesin.	Yazıcı <b>PictBridge</b> modundayken, çalışmayan bir düğmeye basıldı.	Diğer işlevler için yazıcıyı kullanabilmek için PictBridge bağlantısını kesin.
8.5x11 inç DÜZ kağıt yükleyin ve  düğmesine basın. Veya A4 DÜZ kağıt yükleyin ve  düğmesine basın.	Bir hizalama sayfası, temizleme sayfası veya ağ kurulum sayfası yazdırmaya çalışırken, kağıt desteğine düz kağıt dışında bir kağıt yüklenir.	Düz kağıt yükleyin ve <b>Seç</b> düğmesine  basın.
Geçersiz Prova Kağıdı. Prova kağıdını yeniden basın ve yeniden deneyin.	Yazıcı geçersiz bar kodu veya hata durumu algıladı.	Prova sayfasını kontrol edin veya tekrar yazdırın. Daha fazla bilgi için, bkz. <a href="#">Prova Sayfası Kullanarak Fotoğrafları Yazdırma</a> .
Prova sayfası algılanamadı.	Yazıcı prova sayfasını tanıyamıyor veya prova sayfası kıvrık veya tarayıcı camına düzgün yerleştirilmemiş.	Prova sayfasını yeniden yazdırın ve seçeneklerinizi işaretleyin prova sayfasını ön yüzü aşağı dönük olarak düzgün şekilde tarayıcı camına yerleştirin ve tekrar tarayın.
Düzen seçimi yapılmadı.	Prova kağıdı fotoğraf veya kağıt boyutu seçeneği işaretlenmeden taranıyor.	Prova kağıdında bir fotoğraf veya kağıt boyutu seçeneği işaretleyin ve yeniden tarayın.
Aynı anda yalnız bir tane düzen seçimi yapılabilir.	Prova kağıdı birden fazla fotoğraf veya kağıt boyutu seçeneği işaretli olarak taranıyor.	Prova sayfasını yeniden yazdırın, sadece tek bir fotoğraf veya kağıt boyutu seçin ve tekrar tarayın.
Seçili resim yok.	Prova sayfası seçili görüntü olmadan taranıyor.	Prova sayfasındaki görüntüleri seçin ve tekrar tarayın.
Prova Kağıdı bilgisi yok.	Prova kağıdı taranıyor ve prova kağıdı bilgileri bellek kartından siliniyor veya kaldırılıyor.	Prova sayfasını yeniden yazdırın, seçeneklerinizi işaretleyin ve yeniden

		tarayın.
Bazı fotoğraflar bilgisayar tarafından silindi.	Kullanıcı tarafından prova sayfası üzerinde seçilen bir fotoğraf, bellek kartından silindi veya kaldırıldı.	Prova sayfasını yeniden yazdırın, seçeneklerinizi işaretleyin ve yeniden tarayın.
Hata NNNN.	Ekranda dört basamaklı bir sayının izlediği <b>Hata</b> mesajı görüntülenirse ileri düzeyde bir hata oluşmuştur.	Müşteri Desteğini arayın. Daha fazla bilgi için <a href="http://support.dell.com/support">http://support.dell.com/support</a> adresine gidin.

## Kağıt Sıkışmalarını Giderme

### Kağıt yolunda kağıt sıkışması

1. Kağıdı sıkıca çekerek çıkarın. Yazıcının iç tarafında olması nedeniyle kağıda ulaşamıyorsanız, tarayıcı taban ünitesini kaldırarak yazıcının içine erişin.
2. Kağıdı çekin.
3. Tarayıcı ünitesini kapatın.
4. Eksik sayfaları yazdırmak için, yazdırma işini yeniden gönderin.

### Kağıt sıkışması görünmüyor

1. Yazıcıyı kapatın.
2. Tarayıcı ünitesini kaldırın.



3. Kağıdı sıkıca tutup, yavaşça yazıcıdan dışarı çekin.
4. Tarayıcı ünitesini kapatın.
5. Yazıcıyı açın ve belgeyi yeniden yazdırın.

## Sıkışmalar ve Hatalı Beslemeleri Önleme

Aşağıdaki ilkelere uyarak, birçok sıkışma ve hatalı besleme sorununu önleyebilirsiniz:

- Yazıcının ortam kılavuzlarına uygun ortamları kullanın. Daha fazla bilgi için, bkz. [Kağıt Desteğine Kağıt Yükleme](#).
- Ortamın kağıt tepsisine düzgün yüklendiğinden emin olun.
- Giriş tepsisine aşırı ortam yüklemeyin.
- Yazdırma işlemi sürerken, ortamı giriş tepsisinden çıkarmayın.

- Yüklemeden önce kağıtları esnetin, havalandırın ve düzleştirin.
- Buruşuk, nemli veya kıvrılmış kağıtlar kullanmayın.
- Ortamı yazıcının yönergelerine uygun olacak şekilde ortalayın.

## Kağıt Sorunları

### **Kağıdın doğru yüklendiğinden emin olun.**

Daha fazla bilgi için, bkz. [Kağıt Desteğine Kağıt Yükleme](#).

### **Yalnızca yazıcınız için önerilen kağıdı kullanın.**

Daha fazla bilgi için, bkz. [Yazdırma Ortamı Kılavuzları](#).

### **Birden fazla kağıt yazdırırken daha az miktarda kağıt yükleyin.**

Daha fazla bilgi için, bkz. [Yazdırma Ortamı Kılavuzları](#).

### **Kağıdın kırışık, yırtık veya hasarlı olmadığından emin olun.**

### **Kağıt sıkışması olup olmadığını kontrol edin.**

Daha fazla bilgi için, bkz. [Kağıt Sıkışmalarını Giderme](#).

## Yazdırma Sorunları

### **Mürekkep düzeylerini kontrol edin ve gerekiyorsa yeni yazıcı kartuşları takın.**

Daha fazla bilgi için, bkz. [Mürekkep Kartuşlarını Değiştirme](#).

### **Kağıt çıkış tepsisindeki her sayfayı alın.**

Aşağıdaki ortamları kullanırken, mürekkebin bulaşmasına engel olmak için her sayfayı yazıcıdan çıktığında alın ve kurutun:

- Fotoğraf/parlak kağıt
- Asetatlar
- Etiketler
- Zarflar
- Mulaj kağıtları

### **Baskı hızı düştüğünde, bilgisayarınızdaki bellek kaynaklarını boşaltın.**

- Kullanılmayan tüm uygulamaları kapatın.
- Belgenizdeki grafik ve görüntülerin boyutunu ve sayısını azaltın.
- Bilgisayarınız için RAM satın almayı düşünün.
- Nadiren kullandığınız yazı tiplerini sisteminizden kaldırın.



- Yazıcı yazılımını kaldırıp yeniden yükleyin. Daha fazla bilgi için, bkz. [Yazılımı Kaldırma ve Yeniden Yükleme](#).
- Yazdırma Tercihleri iletişim kutusundan daha düşük bir baskı kalitesi seçin.

### **Kağıdın doğru yüklendiğinden emin olun.**

Daha fazla bilgi için, bkz. [Kağıt Desteğine Kağıt Yükleme](#).

## **Kopyalama Sorunları**

### **Yazıcıda yanıp sönen ışık veya hata mesajları olup olmadığını denetleyin.**

Daha fazla bilgi için, bkz. [Hata Mesajları](#).

### **Tarayıcı camının temiz olduğundan emin olun.**

Tarayıcı camını ve camın yanındaki ince şeritleri temiz, havsız ve su ile nemlendirilmiş bir bezle silin.

### **Dergi veya gazetelerden görüntü desenlerini çıkarın.**

1. *Windows Vista işletim sisteminde:*

- a.  **Programlar**'ı tıklatın.
- b. **Dell Printers** öğesini tıklatın.
- c. **Dell V305** öğesini tıklatın.

*Windows XP veya Windows 2000 işletim sisteminde:*

**Başlat**® **Programlar** veya **Tüm Programlar**® **Dell Printers**® **Dell V305** öğesini tıklatın.

2. **Dell Imaging Toolbox** öğesini seçin.

**Dell Imaging Toolbox** iletişim kutusu açılır.

3. Ana ekranda, **Fotoğraf Albümüm** seçeneğini tıklatın.

4. Düzenlemek istediğiniz görüntüyü seçmek için, **Dosya**® **Aç** öğelerini tıklatın.

5. Görüntü açıkken, **Gelişmiş** sekmesini tıklatın.

6. **Görüntü Desenleri**'ni tıklatın.

**Görüntü Desenleri** iletişim kutusu açılır.

7. **Dergi/gazete görüntü desenlerini kaldır (hata düzelt)** öğesini seçin.

8. **Kaldırılacak desenler** açılan menüsünden tarama öğenize bağlı olarak bir desen seçin.

9. **Tamam** düğmesini tıklatın.

### **Taranmış belgelerdeki arka plan bozukluklarını azaltın.**

1. *Windows Vista işletim sisteminde:*

- a.  **Programlar**'ı tıklatın.

b. **Dell Printers** ögesini tıktatın.

c. **Dell V305** ögesini tıktatın.

*Windows XP veya Windows 2000 işletim sisteminde:*

**Başlat® Programlar** veya **Tüm Programlar® Dell Printers® Dell V305** ögesini tıktatın.

2. **Dell Imaging Toolbox** ögesini seçin.

**Dell Imaging Toolbox** iletişim kutusu açılır.

3. Ana ekranda, **Fotoğraf Albümüm** seçeneğini tıktatın.

4. Düzenlemek istediğiniz görüntüyü seçmek için, **Dosya® Aç** ögelerini tıktatın.

5. Görüntü açıkken, **Gelişmiş** sekmesini tıktatın.

6. **Görüntü Desenleri**'ni tıktatın.

**Görüntü Desenleri** iletişim kutusu açılır.

7. **Renkli fotoğraflardaki çizgileri (arka plan bozukluklarını) azalt** seçeneğini belirleyin.

8. Taranmış belgenizdeki arka plan bozukluğunun miktarını ayarlamak için kaydırıcıyı soldan sağa taşıyın.

9. **Tamam** düğmesini tıktatın.

### **Belge veya fotoğrafın tarayıcı cama düzgün yerleştirildiğinden emin olun.**

Daha fazla bilgi için, bkz. [Özgün Belgeleri Tarayıcı Camına Yerleştirme](#).

### **Kağıt boyutlarını denetleyin.**

Kullanılan kağıdın boyutu ile operatör panelinde veya **Dell Imaging Toolbox**'ta seçtiğiniz kağıt boyutunun aynı olduğundan emin olun.

## **Tarama Sorunları**

### **Yazıcıda yanıp sönen ışık ve hata mesajları olup olmadığını denetleyin.**

Daha fazla bilgi için, bkz. [Hata Mesajları](#).

### **USB kablosunu denetleyin.**

- USB kablosunun yazıcınıza ve bilgisayarınıza sağlamca bağlanmasını sağlayın.
- Bilgisayarı kapatın, USB kablosunu *Yazıcınızı Kurma* posterinde gösterildiği gibi yeniden bağlayıp bilgisayarı tekrar başlatın.

### **Yazılımın yüklenip yüklenmediğini saptayın.**

*Windows Vista işletim sisteminde:*

1.  **Programlar**'ı tıktatın.
2. **Dell Printers** ögesini tıktatın.

Windows XP veya Windows 2000 işletim sisteminde:

**Başlat® Programlar** veya **Tüm Programlar® Dell Printers® Dell V305** öğesini tıklayın.

Yazıcı yazıcılar listesinde görüntülenmiyorsa yazıcı yazılımı yüklenmemiştir. Yazıcı yazılımını yükleyin. Daha fazla bilgi için, bkz. [Yazılımı Kaldırma ve Yeniden Yükleme](#).

### Yazıcı ve bilgisayar arasındaki iletişim sorununu düzeltin.

- USB kablosunu yazıcınızdan ve bilgisayarınızdan çıkarıp, tekrar takın.
- Yazıcıyı kapatın. Elektrik prizinden yazıcı güç kablosunu çekin. Yazıcı güç kablosunu elektrik prizine yeniden takıp yazıcıyı açın.
- Bilgisayarınızı yeniden başlatın.

### Tarama işlemi çok uzun sürüyor ve bilgisayarın yanıt vermemesine neden oluyorsa, tarama çözünürlüğünü düşürün.

1. *Windows Vista işletim sisteminde:*

- a.  **Programlar**'ı tıklayın.
- b. **Dell Printers** öğesini tıklayın.
- c. **Dell V305** öğesini tıklayın.

*Windows XP ve Windows 2000'de:*

**Başlat® Programlar** veya **Tüm Programlar® Dell Printers® Dell V305** öğesini tıklayın.

2. **Dell Imaging Toolbox** öğesini seçin.

**Dell Imaging Toolbox** iletişim kutusu açılır.

3. Ana ekranda, **Tarama** öğesini tıklayın.

**Ne tarıyorsunuz?** iletişim kutusu açılır.

4. **Özel Ayarlar**'ı tıklayın.

5. **Tarama Çözünürlüğü** açılır menüsünden, daha düşük bir tarama çözünürlüğü seçin.

6. Bunu tüm tarama işlerinin varsayılan ayarı yapmak için **Tararken daima bu ayarları kullan** seçeneğini belirleyin.

7. Taramayı başlatmak için **Başlat**'ı tıklayın ya da taramadan önce belgenizi veya fotoğrafınızı önizlemek için **Önizle**'yi tıklayın.

### Taranan görüntünün kalitesi düşükse, tarama çözünürlüğünü yükseltin.

1. *Windows Vista işletim sisteminde:*

- a.  **Programlar**'ı tıklayın.
- b. **Dell Printers** öğesini tıklayın.
- c. **Dell V305** öğesini tıklayın.

*Windows XP ve Windows 2000'de:*

**Başlat® Programlar** veya **Tüm Programlar® Dell Printers® Dell V305** öğesini tıklayın.

2. **Dell Imaging Toolbox** öğesini seçin.

**Dell Imaging Toolbox** iletişim kutusu açılır.

3. Ana ekranda, **Tarama** ögesini tıklatın.

**Ne tarıyorsunuz?** iletişim kutusu açılır.

4. **Özel Ayarlar**'ı tıklatın.

5. **Tarama Çözünürlüğü** açılır menüsünden, daha yüksek bir tarama çözünürlüğü seçin.

6. Bunu tüm tarama işlerinin varsayılan ayarı yapmak için **Tararken daima bu ayarları kullan** seçeneğini belirleyin.

7. Taramayı başlatmak için **Başlat**'ı tıklatın ya da taramadan önce belgenizi veya fotoğrafınızı önizlemek için **Önizle**'yi tıklatın.

## **Dergi veya gazetelerden görüntü desenlerini çıkarın.**

1. *Windows Vista işletim sisteminde:*

a.  **Programlar**'ı tıklatın.

b. **Dell Printers** ögesini tıklatın.

c. **Dell V305** ögesini tıklatın.

*Windows XP veya Windows 2000 işletim sisteminde:*

**Başlat**® **Programlar** veya **Tüm Programlar**® **Dell Printers**® **Dell V305** ögesini tıklatın.

2. **Dell Imaging Toolbox** ögesini seçin.

**Dell Imaging Toolbox** iletişim kutusu açılır.

3. Ana ekranda, **Fotoğraf Albümüm** seçeneğini tıklatın.

4. Düzenlemek istediğiniz görüntüyü seçmek için, **Dosya**® **Aç** öğelerini tıklatın.

5. Görüntü açıkken, **Gelişmiş** sekmesini tıklatın.

6. **Görüntü Desenleri**'ni tıklatın.

**Görüntü Desenleri** iletişim kutusu açılır.

7. **Dergi/gazete görüntü desenlerini kaldır (hata düzelt)** ögesini seçin.

8. **Kaldırılacak desenler** açılan menüsünden tarama ögenize bağlı olarak bir desen seçin.

9. **Tamam** düğmesini tıklatın.

## **Taranmış belgelerdeki arka plan bozukluklarını azaltın.**

1. *Windows Vista işletim sisteminde:*

a.  **Programlar**'ı tıklatın.

b. **Dell Printers** ögesini tıklatın.

c. **Dell V305** ögesini tıklatın.

*Windows XP veya Windows 2000 işletim sisteminde:*

**Başlat**® **Programlar** veya **Tüm Programlar**® **Dell Printers**® **Dell V305** ögesini tıklatın.

2. **Dell Imaging Toolbox** ögesini seçin.

**Dell Imaging Toolbox** iletişim kutusu açılır.

3. Ana ekranda, **Fotoğraf Albümüm** seçeneğini tıklatın.

4. Düzenlemek istediğiniz görüntüyü seçmek için, **Dosya® Aç** öğelerini tıklatın.

5. Görüntü açıkken, **Gelişmiş** sekmesini tıklatın.

6. **Görüntü Desenleri**'ni tıklatın.

**Görüntü Desenleri** iletişim kutusu açılır.

7. **Renkli fotoğraflardaki çizgileri (arka plan bozukluklarını) azalt** seçeneğini belirleyin.

8. Taranmış belgenizdeki arka plan bozukluğunun miktarını ayarlamak için kaydırıcıyı soldan sağa taşıyın.

9. **Tamam** düğmesini tıklatın.

### **Belge veya fotoğrafın tarayıcı cama düzgün yerleştirildiğinden emin olun.**

Daha fazla bilgi için, bkz. [Özgün Belgeleri Tarayıcı Camına Yerleştirme](#).

### **Tarayıcı camının temiz olduğundan emin olun.**

Tarayıcı camını ve camın yanındaki ince şeritleri temiz, havsız ve su ile nemlendirilmiş bir bezle silin.

## **Ağ Sorunları**

### **Gücü kontrol edin.**

Yazıcının güç ışığının yandığından emin olun.

### **Kabloyu kontrol edin.**

- Güç kablosunun yazıcıya ve prize takılı olduğundan emin olun.
- USB kablosunun bağlı olmadığından emin olun.

### **Ağ bağlantınızı denetleyin.**

- Yazıcının çalışır durumda bir ağ bağlantısına bağlı olduğundan emin olun.
- Bir yazdırma işi göndermeden önce yazıcının çalışır durumda bir ağ bağlantısına bağlı olduğundan emin olun.

### **Bilgisayarı yeniden başlatın.**

Bilgisayarı kapatın ve yeniden başlatın.

### **Kurulum ve kullanım bilgileri için ağ bağdaştırıcısı belgelerine göz atın.**

## **Bellek Kartı Sorunları**

## Kullandığınız bellek kartının bu yazıcıda kullanılabildiğinden emin olun.

Daha fazla bilgi için, bkz. [Bellek Kartı veya USB Anahtarından Yazdırma](#).

## Aynı anda yalnızca bir tane bellek kartı takın.

## Kartı tam olarak yuvaya oturuncaya dek itin.

Bellek kartı yuvasına düzgün takılmazsa, yazıcı bellek kartının içeriğini okuyamaz.

## Bellek kartındaki resimleri yazdırırken, resim biçimlerinin yazıcı tarafından desteklendiğinden emin olun.

Sadece JPEG ve sınırlı sayıda TIFF biçimindeki görüntüler doğrudan bellek kartından yazdırılabilir. Yalnızca doğrudan dijital fotoğraf makinelerinden oluşturulan ve herhangi bir yazılım tarafından değiştirilmemiş TIFF formatındaki dosyalar desteklenir. Bellek kartındaki farklı dosya biçimine sahip fotoğrafları yazdırmak istiyorsanız, yazdırmadan önce fotoğrafları bilgisayara aktarmanız gerekir.

## Yazıcının PictBridge etkin bir fotoğraf makinesine bağlı olmamasına dikkat edin.

Daha fazla bilgi için, bkz. [PictBridge Etkin Bir Fotoğraf Makinesinden Fotoğrafları Yazdırma](#).

## Baskı Kalitesini Artırma

Belgelerinizin baskı kalitesinden memnun değilseniz, baskı kalitesini yükseltmek için farklı yollar vardır.

- Uygun kağıt kullanın. Örneğin, fotoğraf mürekkep kartuşuyla fotoğraf basıyorsanız Dell™ Premium Fotoğraf Kağıdı kullanın.
- Daha yüksek bir baskı kalitesi seçin.

Daha yüksek bir baskı kalitesi seçmek için:

- Belgeniz açıkken, **Dosya® Yazdır** öğelerini tıklatın.  
**Yazdır** iletişim kutusu açılır.
- Tercihler**, **Özellikler**, **Seçenekler** veya **Kurulum**'u tıklatın (işletim sistemine bağlı olarak değişir).  
**Yazdırma Tercihleri** iletişim kutusu açılır.
- Yazdırma Ayarı** sekmesinde daha yüksek kalitede bir ayar seçin.
- Belgenizi yeniden yazdırın.
- Baskı kalitesi düzelmediyse mürekkep kartuşlarını hizalamayı veya temizlemeyi deneyin. Daha fazla bilgi için, bkz: [Mürekkep Kartuşlarını Hizalama](#) ve [Yazıcı Kartuşlarının Püskürtme Uçlarını Temizleme](#).

Ek çözümler için <http://support.dell.com/support> adresine gidin.

## Baskı Ortamı Seçme veya Yükleme ile ilgili Genel Kılavuzlar

- Nemli, kıvrık, kırışık veya yırtık kağıtlara yazdırmaya çalışmak kağıt sıkışmalarına ve düşük baskı kalitesine yol açabilir.
- En yüksek baskı kalitesi için sadece yüksek kaliteli, fotokopi kağıdı kullanın.
- Üzerinde kabarık harfler bulunan, tırtıklı veya çok pürüzsüz veya pürüzlü dokulu kağıtlar kullanmaktan kaçının.

Kağıtlar sıkışabilir.

- Kullanmaya hazır olana dek kağıtları ambalajında tutun. Kartonları yere değil, palet veya rafa yerleştirin.
- Paketlerinde olsun olmasın, ortamların üzerine ağır nesnelere koymayın.
- Kağıtları nem veya kırılganlığa ya da bükülmesine neden olabilecek diğer ortamlardan uzak tutun.
- Kullanılmayan kağıtları 15°C ile 30°C (59°F ile 86°F) arasındaki sıcaklıklarda muhafaza edin. Nispi nem %10 ile %70 arasında olmalıdır.
- Kağıtları saklarken, toz ve nemden kağıdı kirletmesini önlemek için plastik kap veya çanta gibi neme karşı koruma sağlayan bir örtü kullanın.

# Bellek Kartı veya USB Anahtarından Yazdırma

[Fotoğraf Yazdırma](#)

[Office Dosyalarını Yazdırma](#)

Birçok dijital fotoğraf makinesinde fotoğrafların saklanması için bir bellek kartı kullanılır. Yazıcı aşağıdaki bellek kartlarını desteklemektedir:

- Compact Flash Tip I ve II
- Memory Stick
- Memory Stick PRO
- Memory Stick Duo (bağdaştırıcı ile)
- Mini SD (bağdaştırıcı ile)
- Microdrive
- Secure Digital
- MultiMedia Card
- xD-Picture Kartı

Bellek kartları etiketli yüzleri yukarı bakacak şekilde takılmalıdır. Kart okuyucusunda bu kartların takılacağı iki yuva ve kartın okunmakta veya verilerin aktarılmakta olduğunu gösteren, yanıp sönen küçük bir ışık bulunur.

 **NOT:** Aynı anda birden fazla bellek kartı takmayın.

PictBridge için kullanılan bağlantı noktası, USB anahtarlarında bulunan bilgilere erişmek için de kullanılabilir.

 **ÖNEMLİ:** Bu aygıtlardan okurken, yazarken veya yazdırma yaparken, bellek kartını veya USB anahtarını çıkarmayın veya yazıcının bellek kartı bölümüne veya USB anahtarına dokunmayın. Veriler zarar görebilir.

 **NOT:** Yazıcıda takılı bir bellek kartı varsa, bir USB anahtarı takmayın.

Bir bellek kartı veya USB anahtarı taktığınızda, içinde sadece dijital fotoğraf dosyaları varsa, yazıcı otomatik olarak **Fotoğraf** moduna geçer. Bellek kartı veya USB anahtarında hem belgeler, hem de fotoğraflar varsa, yazıcı hangi dosyayı yazdırmak istediğinizi sorar. Daha fazla bilgi için, bkz. [Fotoğraf Modu](#).



 **NOT:** Yazıcı FAT32 veri biçimini destekler. Bellek kartı veya USB anahtarı yazıcıya takılmadan önce, NTFS biçiminde saklanan dosyaların FAT32 veri biçimine dönüştürülmesi gerekir.



## Fotoğraf Yazdırma

### Fotoğraflarınızı Bilgisayarınıza Kaydetme

1. Bellek kartını veya USB anahtarı takın.

Bellek kartı veya USB anahtarında sadece fotoğraf varsa, yazıcı otomatik olarak **FOTOĞRAF** moduna geçer.

Bellek kartı veya USB anahtarında belge ve fotoğraflar varsa, ekranda size hangi dosyaları yazdırmak istediğinizi soran bir mesaj görüntülenir. Sol ve sağ **Ok** düğmelerini  kullanarak, **Fotoğraflar** seçeneğinin üzerine gelin ve **Seç** düğmesine  basın.

2. Sol ve sağ **Ok** düğmelerini  kullanarak **Fotoğrafları Kaydet** seçeneğinin üzerine gelin ve **Seç** düğmesine  basın.



basın.

3. **Başlat** düğmesine  basın.

**Bellek Kartı Yöneticisi** bilgisayarınızda başlatılır.

4. **Bellek Kartı Yöneticisi** iletişim kutusunda bulunan, fotoğrafları bilgisayara aktarma konusundaki yönergeleri okuyun.

## CD ya da Çıkarılabilir Bellek Aygıtından Fotoğraf Yazdırma

1. Bilgisayarınızı ve yazıcınızı açın ve birbirlerine bağlı olduklarından emin olun.
2. Kağıt yükleyin. Daha fazla bilgi için, bkz. [Kağıt Desteğine Kağıt Yükleme](#).
3. Bilgisayara bir CD veya çıkarılabilir bellek aygıtı (örn. çıkarılabilir sürücü, bellek kartı ya da dijital fotoğraf makinesi) takın ve görüntülenen tüm Windows iletişim kutularını kapatın.
4. *Windows Vista™ işletim sisteminde:*
  - a.  **Programlar**'ı tıklatın.
  - b. **Dell Printers** ögesini tıklatın.
  - c. **Dell V305** ögesini tıklatın.

*Windows XP ve Windows 2000'de:*

**Başlat**® **Programlar** veya **Tüm Programlar**® **Dell Printers**® **Dell V305** ögesini tıklatın.

5. **Dell Imaging Toolbox** ögesini seçin.

**Dell Imaging Toolbox** iletişim kutusu açılır.

6. **Ana sayfa** ekranında, **Fotoğraf Albümüm** seçeneğini tıklatın.
7. **Klasörler** bölümünde, CD veya çıkarılabilir bellek aygıtınızı içeren sürücüye gidin ve ardından fotoğraflarınızı içeren klasörü açın.

 **NOT:** Çıkarılabilir bellek aygıtınızı içeren sürücü Klasörler bölümünde görünmüyorsa, yazılımı kapatıp yeniden açın ve daha sonra 1 ile 2 . adımları tekrarlayın.

Klasördeki fotoğrafların küçük resimleri bir önizleme alanında görüntülenir.

8. Yazdırmak istediğiniz fotoğraf veya fotoğrafları tıklatarak seçin.
9. **Fotoğraf Yazdırma**'yı tıklatın.
10. Açılır listelerden istediğiniz baskı kalitesini, kağıt boyutunu ve kağıt türü ayarlarını seçin.
11. Bir fotoğrafın birden fazla baskısını almak veya 10 x 15 cm (4 x 6 inç), dışında bir fotoğraf boyutu seçmek için tablodan istediğiniz seçenekleri işaretleyin. Diğer boyutları görüntülemek ve seçmek için son sütundaki açılır listeyi kullanın.



 **NOT:** Yazdırmadan önce fotoğrafı düzenlemek isterseniz, Baskı Önizleme bölümünün üzerindeki **Fotoğraf Düzenle** düğmesini tıklatın. Yazılımın otomatik olarak fotoğrafı düzenlemesi için **Tek Tuşla Otomatik Düzeltme**, **Otomatik Kırmızı Göz Azaltma** veya **Otomatik Parlaklık Onar**'ı seçin. Fotoğraf düzenleme penceresine gitmek için **Diğer Sonlandırma Araçları**'nı tıklatın. Düzenlemelerinizi tamamladıktan sonra, yazdırma penceresine geri dönmek için sağ alt köşedeki **Düzenlemelerle geri dön** düğmesini tıklatın.



12. **Şimdi Yazdır** seçeneğini tıklatın.

## Tüm Fotoğrafları Yazdırma

1. Bellek kartını veya USB anahtarı takın.

Bellek kartı veya USB anahtarında sadece fotoğraf varsa, yazıcı otomatik olarak FOTOĞRAF moduna geçer.

Bellek kartı veya USB anahtarında belge ve fotoğraflar varsa, ekranda size hangi dosyaları yazdırmak istediğinizi soran bir mesaj görüntülenir. Sol ve sağ **Ok** düğmelerini  kullanarak, Fotoğraflar seçeneğinin üzerine gelin ve **Seç** düğmesine  basın.

2. Sol ve sağ **Ok** düğmelerini  kullanarak Görüntüleri Yazdır seçeneğinin üzerine gelin ve iki kez operatör panelindeki **Seç** düğmesine  basın.

Yazıcı bellek kartı veya USB anahtarındaki tüm fotoğrafları yazdırır.

 **NOT:** Bellek kartı veya USB anahtarındaki fotoğraflardan bazılarını yazdırmak istiyorsanız, hangi fotoğrafların yazdırılacağını seçmek için bir dizin sayfası kullanın. Daha fazla bilgi için, bkz. [Prova Sayfası Kullanarak Fotoğrafları Yazdırma](#).

 **NOT:** Sadece JPEG ve sınırlı sayıda TIFF biçimindeki görüntüler doğrudan bellek kartı veya USB anahtarından yazdırılabilir. Yalnızca doğrudan dijital fotoğraf makinelerinden oluşturulan ve herhangi bir yazılım tarafından değiştirilmemiş TIFF formatındaki dosyalar desteklenir. Bellek kartı veya USB anahtarındaki farklı dosya biçimine sahip fotoğrafları yazdırmak istiyorsanız, yazdırmadan önce fotoğrafları bilgisayara aktarmanız gerekir. Daha fazla bilgi için, bkz. [Fotoğraflarınızı Bilgisayarınıza Kaydetme](#).

## DPOF Özelliğini Kullanarak Fotoğrafları Dijital Fotoğraf Makinesinden Yazdırma

Dijital Baskı Sırası Biçimi (DPOF) bazı dijital fotoğraf makinelerinde bulunan ve yazdırma ayarı bilgilerini, yazdırmak istediğiniz fotoğraflarla birlikte bir bellek kartında saklamanıza olanak sağlayan bir özelliktir. DPOF özelliği etkin bir dijital fotoğraf makinesi kullanarak bellek kartındaki fotoğraflardan hangilerinin yazdırılacağını, yazdırılacak kopya sayısını ve diğer yazdırma ayarlarını belirtebilirsiniz. Bellek kartını yazıcının bellek kartı yuvasına taktığınızda, yazıcı bu ayarları tanır.

1. Baskı yüzü yukarı bakacak şekilde fotoğraf/parlak kağıdı yükleyin.

 **NOT:** Yüklü olan kağıdın boyutunun, DPOF seçiminde belirttiğiniz boyuttan daha küçük olmamasına dikkat edin.

2. Bellek kartını takın. Yazıcı otomatik olarak FOTOĞRAF moduna geçer.

 **NOT:** Aynı anda birden fazla bellek kartı veya USB anahtarı takmayın.



3. Sol ve sağ **Ok** düğmelerini  kullanarak DPOF Yazdır seçeneğinin üzerine gelin.

4. **Başlat** düğmesine  basın.





## Prova Sayfası Kullanarak Fotoğrafları Yazdırma

1. Bellek kartını veya USB anahtarı takın.

Bellek kartı veya USB anahtarında sadece fotoğraf varsa, yazıcı otomatik olarak FOTOĞRAF moduna geçer.

Bellek kartı veya USB anahtarında belge ve fotoğraflar varsa, ekranda size hangi dosyaları yazdırmak istediğinizi soran bir mesaj görüntülenir. Sol ve sağ **Ok** düğmelerini  kullanarak, Fotoğraflar seçeneğinin üzerine gelin ve **Seç** düğmesine  basın.

 **NOT:** Yalnızca JPEG veya TIFF biçimindeki görüntüler ortam kartı veya USB anahtarından doğrudan yazdırılabilir. Bellek kartı veya USB anahtarındaki farklı dosya biçimine sahip fotoğrafları yazdırmak istiyorsanız, yazdırmadan önce fotoğrafları bilgisayara aktarmanız gerekir. Daha fazla bilgi için, bkz. [Fotoğraflarınızı Bilgisayarınıza Kaydetme](#).

2. Sol ve sađ **Ok** düğmelerini  kullanarak Prova Sayfası seçeneğinin üzerine gelin ve **Seç** düğmesine  basın.
3. Sol ve sađ **Ok** düğmelerini  kullanarak Prova Sayfası Yazdır seçeneğinin üzerine gelin ve **Seç** düğmesine  basın.
4. Bellek kartı veya USB anahtarındaki hangi fotoğrafların Prova sayfasında yazdırılacağını belirtmek için sol veya sađ **Ok** düğmelerini  kullanın.

Şunlar arasından seçim yapabilirsiniz	İşlevi
All	Prova sayfasında bellek kartı veya USB anahtarındaki tüm fotoğrafları yazdırın.
Son 25	Prova sayfasında en son çekilen 25 fotoğrafı yazdırın.
Tarih Aralığı	Sadece belirli bir tarih aralığında çekilen fotoğrafları yazdırın.

5. **Başlat** düğmesine  basın.

Prova sayfası yazdırılır.

6. Hangi fotoğrafların yazdırılacağını belirlemek, bir sayfa düzeni ve kullanılacak kağıt türünü seçmek için prova sayfasındaki yönergelere uyun.

Baskıda kırmızı göz efektini azaltmak için, fotoğrafın alt tarafında bulunan kırmızı göz simgesinin yanındaki daireleri doldurun.

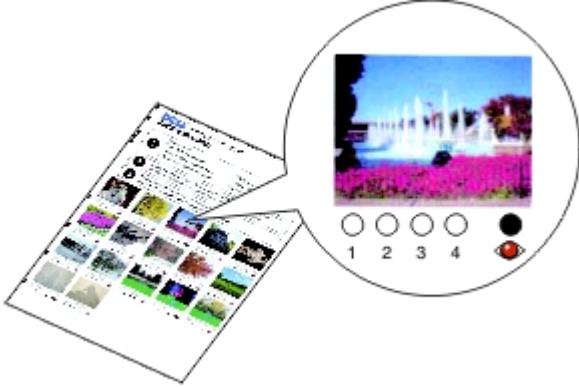



 **NOT:** Seçim yaparken, daireleri tamamen doldurduğunuzdan emin olun.

7. Prova sayfasını ön yüzü aşağı gelecek biçimde tarayıcı camına yerleştirin. Daha fazla bilgi için, bkz. [Özgün Belgeleri Tarayıcı Camına Yerleştirme](#).

8. Kağıt yükleyin. Daha fazla bilgi için, bkz. [Kağıt Desteğine Kağıt Yükleme](#).

 **NOT:** Yazıcıda yüklü olan kağıt boyutu ile prova sayfasında belirttiğiniz kağıt boyutunun aynı olmasına dikkat edin.



 **NOT:** Fotoğraf yazdırmak için, fotoğraf/parlak kağıt kullanmanız önerilir.

9. Sol ve sađ **Ok** düğmelerini  kullanarak Prova Sayfasını Tara seçeneğinin üzerine gelin ve **Başlat** düğmesine  basın.



## Office Dosyalarını Yazdırma

1. Bilgisayarınızı ve yazıcınızı açın, birbirlerine bağlı olduklarından emin olun.
2. Kart yuvalarından birine bir bellek kartı veya PictBridge bağlantı noktasına bir USB anahtarı takın.

Bellek kartı veya USB anahtarında sadece belge varsa, yazıcı otomatik olarak OFFICE DOSYASI moduna geçer.

Bellek kartı veya USB anahtarında belge ve fotoğraflar varsa, ekranda size hangi dosyaları yazdırmak istediğinizi soran bir mesaj görüntülenir. Sol ve sağ **Ok** düğmelerini  kullanarak, Belgeler seçeneğinin üzerine gelin ve **Seç** düğmesine  basın.

Yazıcınız tarafından desteklenen dosya türleri hakkında bilgi için, bkz. [Office Dosyası Modu](#).

3. Sol ve sağ **Ok** düğmelerini  kullanarak yazdırmak istediğiniz dosyanın üzerine gelin.
4. **Başlat** düğmesine  basın.

# Teknik Özellikler

- [Genel Bakış](#)
- [Çevresel Özellikler](#)
- [Güç Tüketimi ve Gereksinimler](#)
- [Yazdırma ve Tarama Modu Özellikleri](#)
- [İşletim Sistemi Desteği](#)
- [Bellek Özellikleri ve Gereksinimler](#)
- [Ortam Türleri ve Boyutları](#)
- [Kablolar](#)

## Genel Bakış

Bellek	<ul style="list-style-type: none"><li>32 MB SDRAM</li><li>4 MB FLASH</li></ul>
Bağlanılabilirlik	Yüksek hızlı USB 2.0
Hizmet döngüsü (ortalama)	Ayda 3.000 sayfa
Yazıcı ömrü	<ul style="list-style-type: none"><li>Yazıcı: 12.000 sayfa</li><li>Tarayıcı: 12.000 tarama</li></ul>

## Çevresel Özellikler

### Sıcaklık/Bağıl Nem

Koşul	Sıcaklık	Bağıl nem (yoğunlaşmayan)
İşlem	60° - 90° F	%40 - 80
Depolama	34° - 140° F	%5 - 80
Nakliye	-40° - 140° F	%5 - 100

## Güç Tüketimi ve Gereksinimler

Nominal AC girişi	100 - 240 V
Nominal frekans	50 Hz / 60 Hz
Minimum AC girişi	90 VAC
Maksimum AC girişi	255 VAC
Maksimum giriş akımı	0.6 A
Ortalama güç tüketimi	

Bekleme modu	11 W
Çalışma modu	22.5 W

## Yazdırma ve Tarama Modu Özellikleri

Yazıcınız, 72 ile 19.200 dpi arasında tarama yapabilir. Yazıcınızda bu özellik bulunmasına rağmen, Dell™ önceden ayarlanan çözünürlüklerin kullanılmasını önerir.

Yazdırma ve tarama çözünürlüğü	Tarama çözünürlüğü	Yazdırma çözünürlüğü	
		Fotoğraf/Parlak kağıt	Diğer tüm ortamlar
Taslak	150 x 150 dpi	600 x 600 dpi	300 x 600 dpi
Normal	300 x 300 dpi	1200 x 1200 dpi	600 x 600 dpi
Fotoğraf	600 x 600 dpi (fotoğraf ve tek renk tarama) 300 x 300 dpi (renkli tarama)	4800 x 1200 dpi	1200 x 1200 dpi

## İşletim Sistemi Desteği

Yazıcı aşağıdaki işletim sistemlerini destekler:

- Windows Vista™
- Microsoft® Windows® XP Professional x64
- Microsoft Windows XP
- Microsoft Windows 2000

## Bellek Özellikleri ve Gereksinimler

İşletim sisteminizin minimum sistem gereksinimlerini karşılaması gerekir.

İşletim Sistemi	İşlemci hızı (MHz)	RAM (MB)	Sabit disk (MB)
Windows Vista	AMD Athlon 3400+ 2.19 GHz	256	800
Microsoft Windows XP Professional x64	AMD Athlon 3400+ 2.19 GHz	256	800
Microsoft Windows XP	Pentium II 300	256	800
Microsoft Windows 2000	Pentium II 233	128	800

## Ortam Türleri ve Boyutları

Ortam türü:	Desteklenen boyutlar:	Maksimum yükleme:
Düz kağıt veya kaplamalı kağıt	<ul style="list-style-type: none"><li>Letter: 8.5 x 11 inç (216 x 279 mm)</li></ul>	100 yaprak

	<ul style="list-style-type: none"> <li>A4: 8.27 x 11,69 inç (210 x 297 mm)</li> <li>Legal: 8.5 x 14 inç (216 x 355,6 mm)</li> </ul>	
Afiş kağıdı	<ul style="list-style-type: none"> <li>A4 Afiş Kağıdı</li> <li>Letter Afiş Kağıdı</li> </ul>	20 yaprak
Zarflar	<ul style="list-style-type: none"> <li>9 Zarf: 3 7/8 x 8 7/8 inç</li> <li>10 Zarf: 4 1/8 x 9 1/2 inç</li> <li>Baronial 5 1/2 Zarf: 4 3/8 x 5 3/4 inç</li> <li>6 3/4 Zarf: 3 1/4 x 6 1/2 inç</li> <li>7 3/4 Zarf: 3 7/8 x 7 1/2 inç</li> <li>A2 Baronial Zarf: 111 x 146 mm</li> <li>B5 Zarf: 176 x 250 mm</li> <li>C5 Zarf: 162 x 229 mm</li> <li>C6 Zarf: 114 x 162 mm</li> <li>DL Zarf: 110 x 220 mm</li> <li>Chokei 3 Zarf: 120 x 235 mm</li> <li>Chokei 4 Zarf: 90 x 205 mm</li> <li>Chokei 40 Zarf: 90 x 225 mm</li> <li>Kakugata 3 Zarflar: 216 x 277 mm</li> <li>Kakugata 4 Zarflar: 197 x 267 mm</li> <li>Kakugata 5 Zarflar: 190 x 240 mm</li> <li>Kakugata 6 Zarflar: 162 x 229 mm</li> </ul>	10 zarf
Tebrik kartları, dizin kartları, kartpostal veya fotoğraf kartları	<ul style="list-style-type: none"> <li>Fotoğraf/Kartpostal: 4 x 6 inç</li> <li>Dizin kartı: 3 x 5 inç</li> </ul>	25 kart
Fotoğraf/parlak veya mat kağıt	<ul style="list-style-type: none"> <li>8.5 x 11 inç (216 x 279 mm)</li> <li>A4: 8.27 x 11,69 inç (210 x 297 mm)</li> <li>4 x 6 inç (101,6 x 152,4 mm)</li> </ul>	25 yaprak
Mulaj kağıtları	<ul style="list-style-type: none"> <li>8.5 x 11 inç (216 x 279 mm)</li> <li>A4: 8.27 x 11,69 inç (210 x 297 mm)</li> </ul>	10 mulaj kağıdı
Asetatlar	<ul style="list-style-type: none"> <li>8.5 x 11 inç (216 x 279 mm)</li> <li>A4: 8.27 x 11,69 inç (210 x 297 mm)</li> </ul>	50 asetat

## Kablolar

Yazıcınız bir Universal Serial Bus/Evrensel Seri Veriyolu (USB) kablosu (ayrı satılır) kullanır.



# Kopyalama





- [Belge Kopyalama](#)
- [Fotoğraf Kopyalama](#)



## Belge Kopyalama

### Operatör Panelini Kullanma

1. Yazıcıyı açın.
2. Kağıt yükleyin. Daha fazla bilgi için, bkz: [Kağıt Desteğine Kağıt Yükleme](#).
3. Orijinal belgenizi yükleyin.



4. **Ok** düğmelerini  kullanarak **KOPYALA** modunun üzerine gelin ve **Seç** düğmesine  basın.
5. Kopyalama alt menüleri arasında ilerlemek ve kopyalama ayarlarını değiştirmek için **Ok** düğmelerini  kullanın. Daha fazla bilgi için, bkz: [Kopyalama Modu](#).
6. **Başlat** düğmesine  basın.

 **NOT:** Kopyalama alt menülerinden kopyalama ayarlarını değiştirmeden **Başlat** düğmesine  basarsanız, kopya varsayılan ayarlarda yazdırılır.

## Bilgisayarınızı Kullanma

1. Bilgisayarınızı ve yazıcınızı açın ve birbirlerine bağlı olduklarından emin olun.
2. Kağıt yükleyin. Daha fazla bilgi için, bkz. [Kağıt Desteğine Kağıt Yükleme](#).
3. Özgün belgenizi yükleyin. Daha fazla bilgi için, bkz. [Özgün Belgeleri Tarayıcı Camına Yerleştirme](#).
4. *Windows Vista™ işletim sisteminde:*
  - a.  **Programlar**'ı tıklatın.
  - b. **Dell Printers** ögesini tıklatın.



c. **Dell V305** öđesini tıkladın.

*Windows® XP veya Windows 2000 işletim sisteminde:*

**Başlat® Programlar** veya **Tüm Programlar® Dell Printers® Dell V305** öđesini tıkladın.

5. **Dell Imaging Toolbox** öđesini seçin.

**Dell Imaging Toolbox** iletişim kutusu açılır.

6. **Ana sayfa** ekranında, **Kopyala** öđesini tıkladın.

**Ne tarıyorsunuz?** iletişim kutusu açılır.

7. **Belge**'yi seçin.

8. Kopya oluşturmadan önce belgenizin nasıl taranacağını ayarlamak isterseniz **Özel Ayarlar** öđesini tıkladın.

9. **Başlat**'ı tıkladın.

**Kopyala** iletişim kutusunun sağ bölümünde belge görüntülenir.

10. **Kopyala** iletişim kutusunun sol bölümünde, istediđiniz kopyalama ayarlarını seçin.

11. **Şimdi Kopyala** öđesini tıkladın.

## Fotođraf Kopyalama

### Operatör Panelini Kullanma

1. Yazıcıyı açın.
2. Kađıt yükleyin.
3. Özgün belgenizi yükleyin.

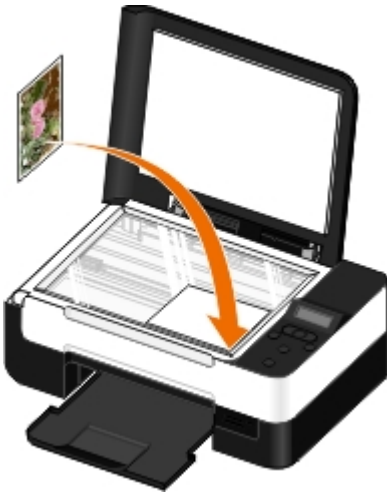

4. **Kopya Kalitesi** alt menüsünden **Fotođraf** seçeneđini belirleyin.
5. **Başlat** düđmesine  basın.

### Bilgisayarınızı Kullanma

1. Bilgisayarınızı ve yazıcınızı açın ve birbirlerine bağlı olduklarından emin olun.
2. Baskı yüzü yukarı bakacak şekilde fotoğraf/parlak kağıdı yükleyin. 4 x 6 fotoğraf kopyalamak isterseniz, bir 4 x 6 (10 x 15 cm) fotoğraf kartını yazdırılacak tarafı yukarı dönük olacak şekilde yükleyin. Daha fazla bilgi için, bkz. [Kağıt Desteğine Kağıt Yükleme](#).
3. Özgün fotoğrafınızı tarayıcı camına yerleştirin. Daha fazla bilgi için, bkz. [Özgün Belgeleri Tarayıcı Camına Yerleştirme](#).

4. *Windows Vista işletim sisteminde:*

- a.  **Programlar**'ı tıklatın.
- b. **Dell Printers** ögesini tıklatın.
- c. **Dell V305** ögesini tıklatın.

*Windows XP veya Windows 2000 işletim sisteminde:*

**Başlat**® **Programlar** veya **Tüm Programlar**® **Dell Printers**® **Dell V305** ögesini tıklatın.

5. **Dell Imaging Toolbox** ögesini seçin.

**Dell Imaging Toolbox** iletişim kutusu açılır.

6. **Ana sayfa** ekranında, **Kopyala** ögesini tıklatın.

**Ne tarıyorsunuz?** iletişim kutusu açılır.

7. **Fotoğraf**'ı seçin.

8. Kopya oluşturmadan önce belgenizin nasıl taranacağını ayarlamak isterseniz **Özel Ayarlar** ögesini tıklatın.

9. **Başlat**'ı tıklatın.

**Kopyala** iletişim kutusunun sağ bölümünde fotoğraf görüntülenir.

10. Açılır listelerde, istediğiniz baskı kalitesini, kağıt boyutunu ve kağıt türü ayarlarını seçin.

11. Bir fotoğrafın birden fazla yazdırmak veya 10 x 15 cm (4 x 6 inç) dışında bir fotoğraf boyutu seçmek için tablodan istediğiniz seçenekleri işaretleyin. Diğer boyutları görüntülemek ve seçmek için son sütundaki açılır listeyi kullanın.

12. **Şimdi Kopyala** ögesini tıklatın.

# Dizin

- [Dell Teknik Destek İlkesi](#)
- [Dell ile Bağlantı Kurma](#)
- [Garanti ve İade Politikası](#)
- [Kablosuz Düzenleyici Bilgiler](#)

---

## Dell Teknik Destek İlkesi

Teknisyenler tarafından verilen teknik destek, sorun giderme sürecinde müşterinin işbirliğini ve katılımını gerektirir; ayrıca yazıcının ve Dell tarafından yüklenen donanımın gerektiği gibi çalıştığına doğrulanmasıyla birlikte, İşletim Sistemi, uygulama yazılımı ve donanım sürücülerinin, Dell tarafından gönderildiği şekilde orijinal varsayılan yapılandırma ayarlarına geri döndürülmesini sağlar. Teknisyenler tarafından verilen teknik desteğe ek olarak, Dell Support adresinde çevrimiçi teknik destek de verilmektedir. Ek teknik destek seçenekleri satın alınabilir.

Dell, yazıcılar ve Dell tarafından yüklenen yazılım ve çevre birimlerine sınırlı teknik destek vermektedir. Satın alınan ve Software Peripherals (DellWare) ReadyWare ve Custom Factory Integration (CFI/DellPlus) tarafından yüklenen, diğer yazılım ve çevre birimlerine orijinal üretici tarafından destek verilmektedir.

---

## Dell ile Bağlantı Kurma

[support.dell.com](http://support.dell.com) adresinden Dell Destek'e erişebilirsiniz. WELCOME TO DELL SUPPORT (DELL DESTEĞİNE HOŞGELDİNİZ) sayfasında bulunduğunuz bölgeyi seçin ve sizden istenen bilgileri sağladıktan sonra yardım araçları ve bilgilerine ulaşın.

Aşağıdaki adresleri kullanarak Dell'e elektronik olarak da başvurabilirsiniz:

- World Wide Web

[www.dell.com/](http://www.dell.com/)

[www.dell.com/ap/](http://www.dell.com/ap/) (Yalnızca Asya/Pasifik ülkeleri)

[www.dell.com/jp/](http://www.dell.com/jp/) (Yalnızca Japonya)

[www.euro.dell.com](http://www.euro.dell.com) (Yalnızca Avrupa)

[www.dell.com/la/](http://www.dell.com/la/) (Latin Amerika ve Karayip ülkeleri)

[www.dell.ca](http://www.dell.ca) (Yalnızca Kanada)

- Anonim dosya aktarım protokolü (FTP)

[ftp.dell.com](http://ftp.dell.com)

Anonim kullanıcı adı ile oturum açın ve parola olarak da e-posta adresinizi kullanın.

- Elektronik Destek Hizmeti

[mobile\\_support@us.dell.com](mailto:mobile_support@us.dell.com)

[support@us.dell.com](mailto:support@us.dell.com)

[a-techsupport@dell.com](mailto:a-techsupport@dell.com) (Yalnızca Latin Amerika ve Karayip ülkeleri)

[apsupport@dell.com](mailto:apsupport@dell.com) (Yalnızca Asya/Pasifik ülkeleri)

[support.jp.dell.com](mailto:support.jp.dell.com) (Yalnızca Japonya)

[support.euro.dell.com](mailto:support.euro.dell.com) (Yalnızca Avrupa)

- Elektronik Fiyat Servisi

[apmarketing@dell.com](mailto:apmarketing@dell.com) (Yalnızca Asya/Pasifik ülkeleri)

[sales\\_canada@dell.com](mailto:sales_canada@dell.com) (Yalnızca Kanada)

## Garanti ve İade Politikası

Dell Inc. ("Dell") donanım ürünlerini, yeni veya endüstri standardı uygulamalarına uygun olarak yeni kabul edilen parçalardan üretir. Yazınıza verilen Dell garantisi hakkında bilgi için, *Ürün Bilgi Kılavuzu*'na başvurun.

## Kablosuz Düzenleyici Bilgiler

### Kablosuz Olarak Birlikte Kullanılabilirlik

Dell Kablosuz Yazıcı Bağdaştırıcısı ürünleri, direkt sıralı geniş bant (DSSS) radyo teknolojisine dayalı ve aşağıdaki standartlarla uyumlu tüm kablosuz LAN ürünleri ile birlikte çalışabilecek şekilde tasarlanmıştır:

- 2.4 GHz Kablosuz LAN için IEEE 802.11b-1999 Standardı
- 2.4 GHz Kablosuz LAN için IEEE 802.11g Standardı
- WECA (Wireless Ethernet Compatibility Alliance) tarafından tanımlandığı şekilde Wireless Fidelity (Wi-Fi) sertifikası

## Garanti ve İade Politikası

Diğer radyo aygıtları gibi, Dell Kablosuz Yazıcı Bağdaştırıcısı da radyo frekansı elektromanyetik enerjisi yayar. Bu aygıt tarafından yayılan enerji düzeyi, cep telefonları gibi diğer kablosuz aygıtlar tarafından yayılan elektromanyetik enerji düzeyinden düşüktür. Dell Kablosuz Yazıcı Bağdaştırıcısı radyo frekansı güvenlik standartları ve önerileri içerisinde yer alan kurallar dahilinde çalışır. Bu standartlar ve öneriler bilim dünyasının ortak fikrini yansıtmakta ve sürekli olarak geniş kapsamlı araştırma kaynaklarını inceleyen ve bilim adamlarının katıldığı panel ve komitelerin üzerinde tartışmalar yaparak ulaştıkları sonuçlardır. Bazı durum ve ortamlarda, Dell Kablosuz Yazıcı Bağdaştırıcısı'nın kullanımı mülk sahibi veya yasal organizasyonun sorumlu temsilcisi tarafından sınırlandırılabilir.

Bu gibi durumlara örnek olarak şunlar verilebilir:

- Dell Kablosuz Yazıcı Bağdaştırıcısı'nı uçaklarda kullanma veya
- Dell Kablosuz Yazıcı Bağdaştırıcısı'nı diğer aygıt ve hizmetlerle oluşabilecek enterferans riskinin zararlı olarak algılandığı ve tanımlandığı ortamlarda kullanma.

Kablosuz aygıtların belirli bir kurum veya ortam (örneğin bir havaalanı) içerisinde kullanımını düzenleyen ilkeler konusunda emin değilseniz, Dell Kablosuz Yazıcı Bağdaştırıcısı'nı açmadan önce, kullanma konusunda yetki istemeniz önerilir.

**⚠ DİKKAT: Patlayıcı Aygıt Yakınlık Uyarısı: Aygıt üzerinde bu gibi bir kullanıma uygun olacak şekilde değişiklikler yapılmadıkça, taşınabilir vericiyi (kablosuz ağ aygıtı gibi) korumasız dinamit tapalarının yakınında veya patlayıcı bir ortamda kullanmayın.**

**⚠ DİKKAT: Uçakta Kullanırken Dikkat: FCC ve FAA düzenlemeleri radyo frekansı kablosuz aygıtlarının havada kullanılmasını yasaklamaktadır; çünkü bu aygıtların sinyalleri uçaktaki önemli parçaları etkileyebilmektedir**

## Düzenleyici Bilgiler

Dell Kablosuz Yazıcı Bağdaştırıcısı, ürünle birlikte gelen kullanıcı belgelerinde açıklandığı şekilde, üreticinin yönergelerine tam olarak bağlı kalarak kurulmalı ve kullanılmalıdır. Ülkelere özgü onaylar için, bkz: "Radyo Onayları". Dell Inc, bu Dell Kablosuz Yazıcı Bağdaştırıcısı kiti ile birlikte gelen aygıtlar üzerinden yetkisiz kişilerce yapılacak değişikliklerden veya Dell Inc tarafından önerilen bağlantı kabloları ve ekipmanlarından başka kablo ve ekipmanların kullanılmasından veya

bařlanmasından kaynaklanabilecek radyo veya televizyon enterferansından sorumlu deęildir. Bu gibi yetkisiz kişilerce yapılan deęişiklikler, muadil ürün kullanma veya bağlamadan kaynaklanacak enterferansların düzeltilmesi kullanıcının sorumluluęundadır. Dell Inc ve yetkili bayileri veya daęıtıcıları, kullanıcının bu hükümlere uymamasına baęlı olarak ortaya çıkabilecek hasar veya yasa ihlallerinden dolayı sorumlu tutulamaz.

## Radyo Frekans Enterferansı Gereksinimleri



**DİKKAT:** Bu aygıt 2.412 GHz ile 2.462 GHz frekans aralığında çalıştığı için sadece kapalı ortamlarda kullanılabilir. Ortak kanal Mobil Uydu sistemlerine yönelik olası zararlı enterferansı azaltmak için, 2.412 GHz ile 2.462 GHz frekans aralığında çalışması nedeniyle, FCC bu ürünün sadece kapalı ortamlarda kullanılmasını şart kořmaktadır.

## Enterferans Bildirimi

Bu aygıtlar FCC Kurallarının 15. Bölümü'ne uygundur. Aygıtların çalışması ařağıdaki iki kořula baęlıdır: (1) Bu aygıtlar zararlı enterferansa neden olmaz ve (2) Bu aygıtlar, istenmeyen biçimde çalışmasına neden olabilecek enterferans da dahil olmak üzere, tüm enterferansları kabul edebilir. Bu donanım FCC kurallarının 15. Bölümü'ne göre B sınıfı sayısal aygıtlar için öngörülen limitlere uygunluęu bakımından test edilmiş ve bu limitlere uyduęu saptanmıştır. Bu sınırlamaları, bina içi kullanımlarda zararlı enterferansa karřı yeterli korunmayı saęlayacak biçimde tasarlanmıştır. Bu aygıt radyo frekans enerjisi üretir, kullanır ve yayabilir. Ekipman yönergelerine uygun olarak kurulmaz ve kullanılmazsa, radyo iletişimde zararlı enterferansa neden olabilir. Ancak, herhangi bir kurulumda bu gibi bir enterferans oluşmayacaęının garantisi yoktur. Bu aygıt, radyo veya televizyon yayınları üzerinde, aygıtın açılıp kapatılmasıyla tespit edilebilecek zararlı enterferansa neden olursa, kullanıcının ařağıdaki önlemlerden birini ya da birkaçını uygulayarak enterferansı gidermeye çalışması önerilir:

- Aygıtın yerini deęiřtirin.
- Aygıtla alıcı arasındaki mesafeyi artırın.
- Aygıtı dięer elektronik aygıtlardan farklı bir prize takın.
- Yardım için bayi veya deneyimli bir radyo teknisyenine bařvurun.



**NOT:** Bu Dell Kablosuz Yazıcı Baędařtırıcısı, ürünle birlikte gelen kullanıcı belgelerinde açıklandığı şekilde, üreticinin yönergelerine tam olarak baęlı kalarak kurulmalı ve kullanılmalıdır. Farklı şekillerde kurulur ve kullanılırsa, FCC düzenlemelerinin 15. Bölümü ihlal edilmiş olur. Dell tarafından açıkça onay verilmeyen deęişiklikler, bu aygıtı kullanma yetkinizi hükümsüz kılabilir.





Bu aygıt başka bir anten veya verici ile birlikte kullanılmamalı ve çalıştırılmamalıdır.

# Tarama

- [Tek Sayfalı Belge ve Tek Fotoğraf Tarama](#)
- [Görüntüleri veya Belgeleri Yeniden Boyutlandırma](#)
- [Bilgisayar Adı ve PIN Kodunu Ayarlama](#)
- [Belge veya Fotoğrafları E-posta ile Gönderme](#)
- [Birden Fazla Fotoğrafı Tek Bir Dosyaya Tarama](#)
- [PDF Oluşturma](#)
- [Düzenleme için Belge Tarama](#)
- [Tarama Ayarlarını Özelleştirme](#)
- [Düzenleme için Fotoğrafları Tarama](#)
- [Tarama Ayarları Tercihlerini Değiştirme](#)
- [Fotoğraflarınızı Bilgisayarınıza Kaydetme](#)

## Tek Sayfalı Belge ve Tek Fotoğraf Tarama

### Operatör Panelini Kullanma



- Bilgisayarınızı ve yazıcınızı açın ve birbirlerine bağlı olduklarından emin olun. Ağ üzerinden tarama yapmak istiyorsanız, yazıcının ağa bağlı olduğundan emin olun.
- Özgün belgenizi yükleyin. Daha fazla bilgi için, bkz. [Özgün Belgeleri Tarayıcı Camına Yerleştirme](#).
- Sol ve sağ **Ok** düğmelerini  kullanarak **TARA** seçeneğinin üzerine gelin ve **Seç** düğmesine  basın.
- Sol ve sağ **Ok** düğmelerini  kullanarak, **Bilgisayara Tara** seçeneğinin üzerine gelin ve **Seç** düğmesine  basın.
- Yazıcınız USB kablosuyla bağlıysa:*

- Yazıcı bilgisayardan uygulama listesini yükler.

Taramanızı gönderilebileceği mevcut uygulamalar arasında ilerlemek için sol ve sağ **Ok** düğmelerini  kullanın.

- İstediğiniz uygulama ekranda görüntülenince, **Seç** düğmesine  basın.

*Yazıcınız bir ağa bağlıysa:*

- Taramanızın gönderilebileceği mevcut bilgisayarlar arasında ilerlemek için sol ve sağ **Ok** düğmelerini  kullanın.
- İstediğiniz bilgisayar ekranda görüntülenince, **Seç** düğmesine  basın.
- Bilgisayarın bu işlemle bağlantılı bir PIN numarası varsa, dört basamaklı PIN numarasını girmek için tuş takımını kullanın.

 **NOT:** Varsayılan olarak PIN numarası girilmesi gerekli değildir; sadece taramanızı göndermek istediğiniz bilgisayarın bir PIN seti varsa gereklidir. Taramanızı göndermek istediğiniz bilgisayarın PIN kodunu veya adını görüntüleyebilir veya değiştirebilirsiniz. Daha fazla bilgi için, bkz. [Bilgisayar Adı ve PIN Kodunu Ayarlama](#).

- Seç** düğmesine  basın.

6. **Başlat** düğmesine  basın.

Yazıcı sayfaı tarar. Tarama işlemi tamamlanınca, seçili uygulamada bir dosya oluşturulur.

## Bilgisayarınızı Kullanma

1. Bilgisayarınızı ve yazıcınızı açın ve birbirlerine bağılı olduklarından emin olun.
2. Özgün belgeyi veya fotoğrafı tarayıcı camına ön yüzü aşağı dönük olacak şekilde yerleştirin. Daha fazla bilgi için, bkz. [Özgün Belgeleri Tarayıcı Camına Yerleştirme](#).
3. *Windows Vista™ işletim sisteminde:*
  - a.  **Programlar**'ı tıkklatın.
  - b. **Dell Printers** öğesini tıkklatın.
  - c. **Dell V305** öğesini tıkklatın.

*Windows® XP veya Windows 2000 işletim sisteminde:*

**Başlat® Programlar** veya **Tüm Programlar® Dell Printers® Dell V305** öğesini tıkklatın.

4. **Dell Imaging Toolbox** öğesini seçin.  
**Dell Imaging Toolbox** iletişim kutusu açılır.
5. **Ana sayfa** ekranında, **Tarama** öğesini tıkklatın.  
**Ne tarıyorsunuz?** iletişim kutusu açılır.
6. **Fotoğraf** seçeneğini işaretleyin.

Bir belgeyi metnini değıştirmeden taramak istediğiniz halde PDF yapmak istemediğinizde, **Fotoğraf** seçeneğı belirlenerek belge bir resim olarak taranır ve varsayılan kelime işlemci uygulaması yerine Kitaplık'a gönderilir.

7. **Başlat**'ı tıkklatın.

---

## Bilgisayar Adı ve PIN Kodunu Ayarlama

Ağda tarama yaparken bilgisayarınızı Ana Makine Seçimi ekranında bulabilmeniz için bir ad belirtin. Kullanıcıların bilgisayarınıza taranmış belgeler göndermelerini sınırlandırmak istiyorsanız, bir ağa tarama Kişisel Kimlik Numarası (PIN) ayarlayın.

1. *Windows Vista işletim sisteminde:*
  - a.  **Denetim Masası**'nı tıkklatın.
  - b. **Donanım ve Ses** öğesini tıkklatın.
  - c. **Yazıcılar** öğesini tıkklatın.

*Windows XP işletim sisteminde, Başlat® Ayarlar® Denetim Masası® Yazıcılar ve Diğer Donanım® Yazıcılar ve Fakslar* öğelerini tıkklatın.

*Windows 2000 işletim sisteminde, Başlat® Ayarlar® Yazıcılar* öğelerini tıkklatın.

2. Yazıcı simgesini sağ tıkklatıp, ardından da **Yazdırma Tercihleri**'ni tıkklatın.  
**Yazdırma Tercihleri** iletişim kutusu açılır.

3. **Bakım** sekmesinden, **Ağ desteği**'ni tıkklatın.

**Dell Ağ Seçenekleri** iletişim kutusu açılır.

4. **Dell Ağ Seçenekleri** iletişim kutusundan, **Ağ taraması için bilgisayarınızın adını ve PI kodunu deęiştirin** seçeneğini tıkklatın.

5. Ekrandaki yönergeleri izleyin.

6. Bir bilgisayar adı ile PIN kodu belirttikten sonra, **Tamam**'ı tıkklatın.

---

## Birden Fazla Fotoęrafı Tek Bir Dosyaya Tarama

 **NOT:** Bazı programlar birden çok sayfa taramayı desteklemez.

1. Bilgisayarınızı ve yazıcınızı açın ve birbirlerine baęlı olduklarından emin olun.

2. Özgün fotoęraflarınızı tarayıcı camına yerleřtirin. Daha fazla bilgi için, bkz. [Özgün Belgeleri Tarayıcı Camına Yerleřtirme](#).

 **NOT:** En iyi sonucu elde etmek için fotoęraflar ile tarama alanının kenarları arasında mümkün olduęunca aralık bırakın.

3. *Windows Vista işletim sisteminde:*

-  **Programlar**'ı tıkklatın.
- Dell Printers** öęesini tıkklatın.
- Dell V305** öęesini tıkklatın.

*Windows XP ve Windows 2000'de:*

**Başlat**® **Programlar** veya **Tüm Programlar**® **Dell Printers**® **Dell V305** öęesini tıkklatın.

4. **Dell Imaging Toolbox** öęesini seçin.

**Dell Imaging Toolbox** öęesi açılır.

5. **Ana sayfa** ekranında, **Birden Fazla Fotoęraf Tara** öęesini tıkklatın.

6. **Başlat**'ı tıkklatın.

---

## Düzenleme için Belge Tarama

*Optik Karakter Tanıma* (OCR) özellięi, taranan bir belgeyi kelime işlemci uygulamasıyla düzenleyebileceğiniz metne dönüřtürür.

 **NOT:** Japonca veya Basitleřtirilmiş Çince konuşan kullanıcılar: Bilgisayarınızda OCR yazılımının kurulu olduęundan emin olun. Yazıcınızla birlikte OCR yazılımının bir kopyası saęlanmış olup, yazıcı yazılımı ile birlikte bilgisayarınıza yüklenmelidir.

1. Bilgisayarınızı ve yazıcınızı açın ve birbirlerine baęlı olduklarından emin olun.

2. Özgün belgenizi tarayıcı camına ön yüzü ařaęı dönük olacak şekilde yerleřtirin. Daha fazla bilgi için, bkz. [Özgün Belgeleri Tarayıcı Camına Yerleřtirme](#).

3. *Windows Vista işletim sisteminde:*



- a.  Programlar'ı tıkkatın.
- b. **Dell Printers** öğesini tıkkatın.
- c. **Dell V305** öğesini tıkkatın.

*Windows XP ve Windows 2000'de:*

**Başlat**® Programlar veya **Tüm Programlar**® **Dell Printers**® **Dell V305** öğesini tıkkatın.

4. **Dell Imaging Toolbox** öğesini seçin.  
**Dell Imaging Toolbox** öğesi açılır.
5. **Ana sayfa** ekranında, **Etkinlikler** öğesini tıkkatın.
6. **Taranan Belgeyi Metne Dönüştür (OCR)** seçeneğini tıkkatın.
7. **Başlat**'ı tıkkatın.

Taranan belge varsayılan kelime işlemci uygulamanıza yüklenir. Artık belgeyi düzenleyebilirsiniz.

---

## Düzenleme için Fotoğrafları Tarama

1. Bilgisayarınızı ve yazıcınızı açın ve birbirlerine bağılı olduklarından emin olun.
2. Özgün fotoğrafınızı tarayıcı camına ön yüzü aşağı dönük olacak şekilde yerleştirin. Daha fazla bilgi için, bkz. [Özgün Belgeleri Tarayıcı Camına Yerleştirme](#).
3. *Windows Vista işletim sisteminde:*
  - a.  Programlar'ı tıkkatın.
  - b. **Dell Printers** öğesini tıkkatın.
  - c. **Dell V305** öğesini tıkkatın.

*Windows XP ve Windows 2000'de:*

**Başlat**® Programlar veya **Tüm Programlar**® **Dell Printers**® **Dell V305** öğesini tıkkatın.

4. **Dell Imaging Toolbox** öğesini seçin.  
**Dell Imaging Toolbox** öğesi açılır.
5. **Ana sayfa** ekranında, **Etkinlikler** öğesini tıkkatın.
6. **Resim Düzenle** seçeneğini tıkkatın.
7. **Fotoğraf** veya **Birden Çok Fotoğraf** seçeneğini işaretleyin.
8. **Başlat**'ı tıkkatın.

Görüntü, **Kaydet veya Düzenle** iletişim kutusunda görüntülenir.

9. Fotoğraflarınızı düzenlemek için sol bölmedeki düzenleme seçenekleri arasından seçim yapın.
- 

## Fotoğraflarınızı Bilgisayarınıza Kaydetme

1. Bilgisayarınızı ve yazıcınızı açın ve birbirlerine bağılı olduklarından emin olun.

- Özgün fotoğrafınızı veya birden çok fotoğrafınızı tarayıcı camına ön yüzü aşağı dönük olacak şekilde yerleştirin. Daha fazla bilgi için, bkz. [Özgün Belgeleri Tarayıcı Camına Yerleştirme](#).



**NOT:** En iyi sonucu elde etmek için fotoğraflar ile tarama alanının kenarları arasında mümkün olduğunca aralık bırakın.

- Windows Vista işletim sisteminde:*

- Programlar**'ı tıklatın.
- Dell Printers** öğesini tıklatın.
- Dell V305** öğesini tıklatın.

*Windows XP ve Windows 2000'de:*

**Başlat**® **Programlar** veya **Tüm Programlar**® **Dell Printers**® **Dell V305** öğesini tıklatın.

- Dell Imaging Toolbox** öğesini seçin.

**Dell Imaging Toolbox** öğesi açılır.

- Ana sayfa** ekranında, **Tarama** öğesini tıklatın.

- Fotoğraf** veya **Birden Çok Fotoğraf** seçeneğini işaretleyin.

- Başlat**'ı tıklatın.

- Kaydet** veya **Düzenle** iletişim kutusunun sağ bölümünde **Kaydet** öğesini tıklatın.

- Görüntünün nasıl kaydedileceğini değiştirmek için:

- Aşağıdakilerden birini ya da birkaçını seçin:

- Başka bir klasöre kaydetmek için **Gözet**'i tıklatın, bir klasör seçin ve **Tamam** düğmesini tıklatın.
- Dosyayı yeniden adlandırmak için, **Dosya Adı** alanına adı yazın.
- Fotoğrafı başka bir dosya türü olarak kaydetmek için, **Dosya Türü** açılır listesinden dosya türünü seçin.
- Fotoğraf için tarihi seçmek üzere açılır listeyi tıklatın ve takvimden bir tarih seçin.

- Kaydet** düğmesini tıklatın.

---

## Görüntüleri veya Belgeleri Yeniden Boyutlandırma

- Bilgisayarınızı ve yazıcınızı açın ve birbirlerine bağlı olduklarından emin olun.

- Windows Vista işletim sisteminde:*

- Programlar**'ı tıklatın.
- Dell Printers** öğesini tıklatın.
- Dell V305** öğesini tıklatın.

*Windows XP ve Windows 2000'de:*

**Başlat**® **Programlar** veya **Tüm Programlar**® **Dell Printers**® **Dell V305** öğesini tıklatın.

3. **Dell Imaging Toolbox** ögesini seçin.  
**Dell Imaging Toolbox** ögesi açılır.
4. **Ana sayfa** ekranında, **Etkinlikler** ögesini tıklatın.
5. **Taranmış Görüntüyü Yeniden Boyutlandır**'ı tıklatın.
6. Yeni bir görüntüyü tarıyorsanız:

- a. Sırayla **Dosya® Yeni® Yeni Görüntü Tara**'yı tıklatın.
- b. **Fotoğraf** seçeneğini belirleyin.
- c. **Başlat**'ı tıklatın.

Taranan görüntünün küçük resmi **Kitaplık** iletişim kutusunun sağ bölümünde görüntülenir.

- d. Yeniden boyutlandırmak istediğiniz fotoğrafı seçin.

Kayıtlı bir görüntü kullanıyorsanız:

- a. **Kitaplık** iletişim kutusundaki **Klasörler** bölümünden, yeniden boyutlandırmak istediğiniz dosyanın bulunduğu klasörü açın.

Klasördeki tüm fotoğraf ve belgelerin küçük resimleri bir önizleme alanında görüntülenir.

- b. Yeniden boyutlandırmak istediğiniz fotoğrafı seçin.

7. **İleri** düğmesini tıklatın.

**Görüntü Çözünürlüğü / Boyutu** iletişim kutusu açılır.

8. Önceden belirlenmiş fotoğraf boyutlarını kullanarak yeni görüntünüzün boyutunu seçin veya kendi özel boyutunuzu ayarlayın.
9. **Tamam** düğmesini tıklatın.

---

## Belge veya Fotoğrafları E-posta ile Gönderme

### Belge veya Fotoğrafları E-posta ile Göndermek üzere Tarama

Belge veya fotoğrafları tarayıp e-posta iletilerine ekleyebilirsiniz.

1. Bilgisayarınızı ve yazıcınızı açın ve birbirlerine bağlı olduklarından emin olun.
2. Özgün belgeyi veya fotoğrafı tarayıcı camına ön yüzü aşağı dönük olacak şekilde yerleştirin. Daha fazla bilgi için, bkz. [Özgün Belgeleri Tarayıcı Camına Yerleştirme](#).
3. *Windows Vista işletim sisteminde:*
  - a.  **Programlar**'ı tıklatın.
  - b. **Dell Printers** ögesini tıklatın.
  - c. **Dell V305** ögesini tıklatın.

*Windows XP ve Windows 2000'de:*

**Başlat® Programlar** veya **Tüm Programlar® Dell Printers® Dell V305** ögesini tıklatın.

4. **Dell Imaging Toolbox** öđesini seçin.

**Dell Imaging Toolbox** öđesi açılır.

5. **Ana sayfa** ekranında, **Tarama** öđesini tıkladın.

6. **Fotođraf** veya **Birden Çok Fotođraf** seçeneđini belirleyin.



**NOT:** E-posta ile göndermek için bir belgeyi tararken, **Fotođraf** veya **Birden Çok Fotođraf** öđesini seçin. **Belge** öđesini seçerseniz, tarama Kitaplık yerine varsayılan kelime işlemci uygulamanızda açılır.

7. **Başlat**'ı tıkladın.

Taranan görüntü, **Kaydet veya Düzenle** iletişim kutusunun sağ bölümünde görüntülenir.

8. Taranan görüntünüzü **Kaydet veya Düzenle** iletişim kutusunun sol bölümündeki ayarları kullanarak ayarlayın.

9. Taranan görüntünüzü kaydedin.

10. Taradığınız öđe seçiliyken, **E-posta** öđesini tıkladın.

11. **Gönderme Kalitesi ve Hızı** bölümünden, fotođraf boyutunu seçin.

12. Belge veya fotođrafınızın e-posta iletilmesine eklenmesi için **E-posta oluştur**'u tıkladın.

## E-posta Mesajına Dosya Ekleme

1. *Windows Vista işletim sisteminde:*

-  **Programlar**'ı tıkladın.
- Dell Printers** öđesini tıkladın.
- Dell V305** öđesini tıkladın.

*Windows XP ve Windows 2000'de:*

**Başlat**® **Programlar** veya **Tüm Programlar**® **Dell Printers**® **Dell V305** öđesini tıkladın.

2. **Dell Imaging Toolbox** öđesini seçin.

**Dell Imaging Toolbox** iletişim kutusu açılır.

3. **Ana sayfa** ekranında, **Fotođraf Albümüm** seçeneđini tıkladın.

4. **Klasörler** bölümünde göndermek istediđiniz dosyaların bulunduđu klasörü açın.

Klasördeki fotođraf ve belgelerin küçük resimleri bir önizleme alanında görüntülenir.

5. Eklemek istediđiniz her fotođraf ve belgeyi seçmek için tıkladın ve ardından **E-posta**'yı tıkladın.

6. Bir ya da daha fazla fotođraf gönderiyorsanız bir fotođraf boyutu seçin.

7. Dosyanın eklendiđi bir e-posta mesajı oluşturmak için **E-posta Oluştur**'u tıkladın.

---

## PDF Oluşturma

## Taranan Ögeden

1. Özgün belgeyi tarayıcı camına ön yüzü aşağı bakacak şekilde yerleştirin.
2. *Windows Vista işletim sisteminde:*
  - a. ® **Programlar**'ı tıklatın.
  - b. **Dell Printers** ögesini tıklatın.
  - c. **Dell V305** ögesini tıklatın.

*Windows XP ve Windows 2000'de:*

**Başlat**® **Programlar** veya **Tüm Programlar**® **Dell Printers**® **Dell V305** ögesini tıklatın.
3. **Dell Imaging Toolbox** ögesini seçin.

**Dell Imaging Toolbox** iletişim kutusu açılır.
4. **Ana sayfa** ekranında, **Fotoğraf Albümüm** seçeneğini tıklatın.
5. Önce **Ekle**, ardından da **Yeni Tarama Ekle** ögesini tıklatın.
6. **Fotoğraf**, **Birden Çok Fotoğraf** veya **Belge** seçeneğini belirleyin.
7. Taramaya başlamak için **Başlat** düğmesini tıklatın.
8. Taramanız seçiliyken, **PDF'e Dönüştür** ögesini tıklatın.
9. Ek görüntüleri taramak veya Kitaplık'tan yeni bir görüntü eklemek için **Başka Ekle** ögesini tıklatın.
10. Başka bir görüntü eklemek veya taramak için:
  - a. Aşağıdakilerden birini yapın:
    - Önce **Yeni Tarama Ekle**, ardından da **Fotoğraf**, **Birden Fazla Fotoğraf** veya **Belge** ögesini seçin. **Başlat**'ı tıklatın.
    - Daha önceden taranan bir görüntüyü eklemek için **Kitaplıktan Fotoğraf Ekle** ögesini seçip, ardından da önizleme bölümünde görüntüleri tıklatarak seçin veya seçimi iptal edin.
  - b. Seçimlerinizi yapınca **Dosya Ekle**'yi tıklatın.
11. **Tüm görüntüleri PDF dosyası olarak kaydet** veya **Resimleri tek tek PDF dosyası olarak kaydet** seçeneğini belirleyin.
12. **PDF oluştur**'u tıklatın.

Yazılım, PDF'inizi hazırlar ve bir **Kaydet** iletişim kutusu açar.
13. PDF'niz için bir dosya adı girin ve saklama konumu seçin.
14. **Kaydet** düğmesini tıklatın.

## Kaydedilen Ögeden

1. *Windows Vista işletim sisteminde:*
  - a. ® **Programlar**'ı tıklatın.
  - b. **Dell Printers** ögesini tıklatın.
  - c. **Dell V305** ögesini tıklatın.

Windows XP ve Windows 2000'de:

**Başlat® Programlar** veya **Tüm Programlar® Dell Printers® Dell V305** ögesini tıklatın.

2. **Dell Imaging Toolbox** ögesini seçin.

**Dell Imaging Toolbox** iletişim kutusu açılır.

3. **Ana sayfa** ekranında, **Fotoğraf Albümüm** seçeneğini tıklatın.

4. Klasörler bölmesinden, PDF biçimine dönüştürmek istediğiniz görüntünün bulunduğu klasörü açıp, ardından da küçük resim ögesini seçin.

5. **PDF'e Dönüştür** ögesini tıklatın.

6. Bir görüntü taramak veya Kitaplık'tan ek görüntüler eklemek için **Başka Ekle** ögesini tıklatın.

7. Başka bir görüntü eklemek veya taramak için:

a. Aşağıdakilerden birini yapın:

- Önce **Yeni Tarama Ekle**, ardından da **Fotoğraf**, **Birden Fazla Fotoğraf** veya **Belge** ögesini seçin. **Başlat**'i tıklatın.
- **Kitaplıktan Fotoğraf Ekle** ögesini seçip, ardından da önizleme bölümünde görüntüleri tıklatarak seçin veya seçimi iptal edin.

b. Seçimlerinizi yapınca **Dosya Ekle**'yi tıklatın.

8. **Tüm görüntüleri PDF dosyası olarak kaydet** veya **Resimleri tek tek PDF dosyası olarak kaydet** seçeneğini belirleyin.

9. **PDF oluştur**'u tıklatın.

Yazılım, PDF'inizi hazırlar ve bir **Kaydet** iletişim kutusu açar.

10. PDF'iniz için bir dosya adı girin ve saklama konumu seçin.

11. **Kaydet** düğmesini tıklatın.

---

## Tarama Ayarlarını Özelleştirme

1. *Windows Vista işletim sisteminde:*

- a.  **Programlar**'i tıklatın.
- b. **Dell Printers** ögesini tıklatın.
- c. **Dell V305** ögesini tıklatın.

*Windows XP ve Windows 2000'de:*

**Başlat® Programlar** veya **Tüm Programlar® Dell Printers® Dell V305** ögesini tıklatın.

2. **Dell Imaging Toolbox** ögesini seçin.

**Dell Imaging Toolbox** iletişim kutusu açılır.

3. **Ana sayfa** ekranında, **Tarama** ögesini tıklatın.

4. **Özel Ayarlar**'i tıklatın.

5. Ayarları gerektiği şekilde deęiřtirin.

Ayar	Seenekler
Renk Derinlięi	Renkli, Gri veya Siyah Beyaz seeneklerinden birini sein.
Tarama özünürlüęü (Nokta / İn)	Aılır listeden bir tarama özünürlüęü deęeri sein.
Boyut	<ul style="list-style-type: none"><li>Taranan öęeyi otomatik kırpın.</li><li>Aılır listeden bir kaęıt boyutu seerek, taranacak alanı belirleyin.</li></ul>
OCR yazılımı ile görüntüyü metne dönüřtürün	Bir görüntüyü metne dönüřtürün.
Tararken daima bu ayarları kullan	Bu onay kutusunu iřaretleyerek yaptığınız seimleri kalıcı hale getirin.

## Tarama Ayarları Tercihlerini Deęiřtirme

1. *Windows Vista iřletim sisteminde:*

-  **Programlar**'ı tıkladın.
- Dell Printers** öęesini tıkladın.
- Dell V305** öęesini tıkladın.

*Windows XP ve Windows 2000'de:*

**Başlat**® **Programlar** veya **Tüm Programlar**® **Dell Printers**® **Dell V305** öęesini tıkladın.

2. **Dell Imaging Toolbox** öęesini sein.

**Dell Imaging Toolbox** iletiřim kutusu aılır.

3. **Ana sayfa** ekranında **Ayarlar**'ı tıkladın ve ardından **Ara Kutusu Ayarları**'nı tıkladın.

4. **Tarama Ayarları**'nı tıkladın.

- Varsayılan tarama ayarlarını kullanmak için **Her zaman basit tarama ayarlarını kullan** seeneęini iřaretleyin.
- Kalan tarama ayarlarını özelleřtirmek için **Taramaya daima ařağıdaki ayarlarla başla** seeneęini iřaretleyin.
- Renk Derinlięi** bölümündeki listeden renk derinlięini sein.
- Tarama özünürlüęü (Nokta / İn)** bölümündeki listeden, özünürlük deęerini sein.
- Kırpma deęerinizi semek için kaydırma ubuęunu kullanmak üzere **Taranan öęeyi otomatik kırp** öęesini tıkladın.
- Listeden deęeri semek için **Taranacak alanı se** öęesini tıkladın.
- Görüntüleri metne dönüřtürmek için **OCR özellięini kullanarak görüntüleri metne dönüřtür** öęesini tıkladın.

5. **Tamam** düęmesini tıkladın.

# Lisans Uyarısı

[BSD License and Warranty statements](#)

[GNU License](#)

Yazıcı ile birlikte gelen yazılımların arasında:

- Dell ve/veya diğer şahıslar tarafından geliştirilen ve telif hakkı ile korunan yazılımlar
- Dell tarafından geliştirilen yazılımların lisansı, GNU Genel Kullanım Lisansı sürüm 2 ile GNU Kısıtlı Genel Kullanım Lisansı sürüm 2.1'in hükümlerine tabidir.
- BSD lisansı ve garanti bildirimine tabi yazılımlar
- Kısmen Bağımsız JPEG Grubunun çalışmasına dayanan yazılımlar.

Dell tarafından değiştirilen GNU lisanslı yazılım serbest bir yazılımdır; bu yazılımı yeniden dağıtabilir ve/veya yukarıda adı geçen lisansların hükümlerine tabi olarak değiştirebilirsiniz. Bu lisanslar, yazıcıdaki telif hakları Dell veya diğer şahıslara ait yazılımlarda hak sahibi olmanızı sağlamaz.

Üzerinde Dell tarafından değişikliklerin yapıldığı GNU lisanslı yazılımın tamamen garantisiz olarak sağlanmasından ötürü, Dell tarafından değiştirilen sürümün kullanımı da benzer şekilde garantisizdir. Ayrıntılı bilgi için, kaynak olarak kullanılan lisanslardaki garanti istisnalarına bakın.

---

## BSD License and Warranty statements

Copyright (c) 1991 The Regents of the University of California. All rights reserved.

Redistribution and use in source and binary forms, with or without modification, are permitted provided that the following conditions are met:

1. Redistributions of source code must retain the above copyright notice, this list of conditions and the following disclaimer.
2. Redistributions in binary form must reproduce the above copyright notice, this list of conditions and the following disclaimer in the documentation and/or other materials provided with the distribution.
3. The name of the author may not be used to endorse or promote products derived from this software without specific prior written permission.

THIS SOFTWARE IS PROVIDED BY THE AUTHOR ``AS IS'' AND ANY EXPRESS OR IMPLIED WARRANTIES, INCLUDING, BUT NOT LIMITED TO, THE IMPLIED WARRANTIES OF MERCHANTABILITY AND FITNESS FOR A PARTICULAR PURPOSE ARE DISCLAIMED. IN NO EVENT SHALL THE AUTHOR BE LIABLE FOR ANY DIRECT, INDIRECT, INCIDENTAL, SPECIAL, EXEMPLARY, OR CONSEQUENTIAL DAMAGES (INCLUDING, BUT NOT LIMITED TO, PROCUREMENT OF SUBSTITUTE GOODS OR SERVICES; LOSS OF USE, DATA, OR PROFITS; OR BUSINESS INTERRUPTION) HOWEVER CAUSED AND ON ANY THEORY OF LIABILITY, WHETHER IN CONTRACT, STRICT LIABILITY, OR TORT (INCLUDING NEGLIGENCE OR OTHERWISE) ARISING IN ANY WAY OUT OF THE USE OF THIS SOFTWARE, EVEN IF ADVISED OF THE POSSIBILITY OF SUCH DAMAGE.

---

## GNU License

GENERAL PUBLIC LICENSE

Version 2, June 1991

Copyright (C) 1989, 1991 Free Software Foundation, Inc.

59 Temple Place, Suite 330, Boston, MA 02111-1307 USA

Everyone is permitted to copy and distribute verbatim copies of this license document, but changing it is not allowed.



## Preamble

The licenses for most software are designed to take away your freedom to share and change it. By contrast, the GNU General Public License is intended to guarantee your freedom to share and change free software--to make sure the software is free for all its users. This General Public License applies to most of the Free Software Foundation's software and to any other program whose authors commit to using it. (Some other Free Software Foundation software is covered by the GNU Library General Public License instead.) You can apply it to your programs, too.

When we speak of free software, we are referring to freedom, not price. Our General Public Licenses are designed to make sure that you have the freedom to distribute copies of free software (and charge for this service if you wish), that you receive source code or can get it if you want it, that you can change the software or use pieces of it in new free programs; and that you know you can do these things.

To protect your rights, we need to make restrictions that forbid anyone to deny you these rights or to ask you to surrender the rights. These restrictions translate to certain responsibilities for you if you distribute copies of the software, or if you modify it.

For example, if you distribute copies of such a program, whether gratis or for a fee, you must give the recipients all the rights that you have. You must make sure that they, too, receive or can get the source code. And you must show them these terms so they know their rights.

We protect your rights with two steps: (1) copyright the software, and (2) offer you this license which gives you legal permission to copy, distribute and/or modify the software.

Also, for each author's protection and ours, we want to make certain that everyone understands that there is no warranty for this free software. If the software is modified by someone else and passed on, we want its recipients to know that what they have is not the original, so that any problems introduced by others will not reflect on the original authors' reputations.

Finally, any free program is threatened constantly by software patents. We wish to avoid the danger that redistributors of a free program will individually obtain patent licenses, in effect making the program proprietary. To prevent this, we have made it clear that any patent must be licensed for everyone's free use or not licensed at all.

The precise terms and conditions for copying, distribution and modification follow.

## GNU GENERAL PUBLIC LICENSE

### TERMS AND CONDITIONS FOR COPYING, DISTRIBUTION AND MODIFICATION

0. This License applies to any program or other work which contains a notice placed by the copyright holder saying it may be distributed under the terms of this General Public License. The "Program", below, refers to any such program or work, and a "work based on the Program" means either the Program or any derivative work under copyright law: that is to say, a work containing the Program or a portion of it, either verbatim or with modifications and/or translated into another language. (Hereinafter, translation is included without limitation in the term "modification".) Each licensee is addressed as "you". Activities other than copying, distribution and modification are not covered by this License; they are outside its scope. The act of running the Program is not restricted, and the output from the Program is covered only if its contents constitute a work based on the Program (independent of having been made by running the Program). Whether that is true depends on what the Program does.

1. You may copy and distribute verbatim copies of the Program's source code as you receive it, in any medium, provided that you conspicuously and appropriately publish on each copy an appropriate copyright notice and disclaimer of warranty; keep intact all the notices that refer to this License and to the absence of any warranty; and give any other recipients of the Program a copy of this License along with the Program.

You may charge a fee for the physical act of transferring a copy, and you may at your option offer warranty protection in exchange for a fee.

2. You may modify your copy or copies of the Program or any portion of it, thus forming a work based on the Program, and copy and distribute such modifications or work under the terms of Section 1 above, provided that you also meet all of these conditions:

a. You must cause the modified files to carry prominent notices stating that you changed the files and the date of any change.

b. You must cause any work that you distribute or publish, that in whole or in part contains or is derived from the Program or any part thereof, to be licensed as a whole at no charge to all third parties under the terms of this License.

c. If the modified program normally reads commands interactively when run, you must cause it, when started running for such interactive use in the most ordinary way, to print or display an announcement including an appropriate copyright notice and a notice that there is no warranty (or else, saying that you provide a warranty) and that users may redistribute the program under these conditions, and telling the user how to view a copy of this License. (Exception: if the Program itself is interactive but does not normally print such an announcement, your work based on the Program is not required to print an announcement.)

These requirements apply to the modified work as a whole. If identifiable sections of that work are not derived from the Program, and can be reasonably considered independent and separate works in themselves, then this License, and its

terms, do not apply to those sections when you distribute them as separate works. But when you distribute the same sections as part of a whole which is a work based on the Program, the distribution of the whole must be on the terms of this License, whose permissions for other licensees extend to the entire whole, and thus to each and every part regardless of who wrote it.

Thus, it is not the intent of this section to claim rights or contest your rights to work written entirely by you; rather, the intent is to exercise the right to control the distribution of derivative or collective works based on the Program.

In addition, mere aggregation of another work not based on the Program with the Program (or with a work based on the Program) on a volume of a storage or distribution medium does not bring the other work under the scope of this License.

3. You may copy and distribute the Program (or a work based on it, under Section 2) in object code or executable form under the terms of Sections 1 and 2 above provided that you also do one of the following:

- a. Accompany it with the complete corresponding machine-readable source code, which must be distributed under the terms of Sections 1 and 2 above on a medium customarily used for software interchange; or,
- b. Accompany it with a written offer, valid for at least three years, to give any third party, for a charge no more than your cost of physically performing source distribution, a complete machine-readable copy of the corresponding source code, to be distributed under the terms of Sections 1 and 2 above on a medium customarily used for software interchange; or,
- c. Accompany it with the information you received as to the offer to distribute corresponding source code. (This alternative is allowed only for noncommercial distribution and only if you received the program in object code or executable form with such an offer, in accord with Subsection b above.)

The source code for a work means the preferred form of the work for making modifications to it. For an executable work, complete source code means all the source code for all modules it contains, plus any associated interface definition files, plus the scripts used to control compilation and installation of the executable. However, as a special exception, the source code distributed need not include anything that is normally distributed (in either source or binary form) with the major components (compiler, kernel, and so on) of the operating system on which the executable runs, unless that component itself accompanies the executable.

If distribution of executable or object code is made by offering access to copy from a designated place, then offering equivalent access to copy the source code from the same place counts as distribution of the source code, even though third parties are not compelled to copy the source along with the object code.

4. You may not copy, modify, sublicense, or distribute the Program except as expressly provided under this License. Any attempt otherwise to copy, modify, sublicense or distribute the Program is void, and will automatically terminate your rights under this License. However, parties who have received copies, or rights, from you under this License will not have their licenses terminated so long as such parties remain in full compliance.

5. You are not required to accept this License, since you have not signed it. However, nothing else grants you permission to modify or distribute the Program or its derivative works. These actions are prohibited by law if you do not accept this License. Therefore, by modifying or distributing the Program (or any work based on the Program), you indicate your acceptance of this License to do so, and all its terms and conditions for copying, distributing or modifying the Program or works based on it.

6. Each time you redistribute the Program (or any work based on the Program), the recipient automatically receives a license from the original licensor to copy, distribute or modify the Program subject to these terms and conditions. You may not impose any further restrictions on the recipients' exercise of the rights granted herein. You are not responsible for enforcing compliance by third parties to this License.

7. If, as a consequence of a court judgment or allegation of patent infringement or for any other reason (not limited to patent issues), conditions are imposed on you (whether by court order, agreement or otherwise) that contradict the conditions of this License, they do not excuse you from the conditions of this License. If you cannot distribute so as to satisfy simultaneously your obligations under this License and any other pertinent obligations, then as a consequence you may not distribute the Program at all. For example, if a patent license would not permit royalty-free redistribution of the Program by all those who receive copies directly or indirectly through you, then the only way you could satisfy both it and this License would be to refrain entirely from distribution of the Program.

If any portion of this section is held invalid or unenforceable under any particular circumstance, the balance of the section is intended to apply and the section as a whole is intended to apply in other circumstances.

It is not the purpose of this section to induce you to infringe any patents or other property right claims or to contest validity of any such claims; this section has the sole purpose of protecting the integrity of the free software distribution system, which is implemented by public license practices. Many people have made generous contributions to the wide range of software distributed through that system in reliance on consistent application of that system; it is up to the author/donor to decide if he or she is willing to distribute software through any other system and a licensee cannot impose that choice.

This section is intended to make thoroughly clear what is believed to be a consequence of the rest of this License.

8. If the distribution and/or use of the Program is restricted in certain countries either by patents or by copyrighted interfaces, the original copyright holder who places the Program under this License may add an explicit geographical distribution limitation excluding those countries, so that distribution is permitted only in or among countries not thus excluded. In such case, this License incorporates the limitation as if written in the body of this License.

9. The Free Software Foundation may publish revised and/or new versions of the General Public License from time to time. Such new versions will be similar in spirit to the present version, but may differ in detail to address new problems or concerns.

Each version is given a distinguishing version number. If the Program specifies a version number of this License which applies to it and "any later version", you have the option of following the terms and conditions either of that version or of any later version published by the Free Software Foundation. If the Program does not specify a version number of this License, you may choose any version ever published by the Free Software Foundation.

10. If you wish to incorporate parts of the Program into other free programs whose distribution conditions are different, write to the author to ask for permission. For software which is copyrighted by the Free Software Foundation, write to the Free Software Foundation; we sometimes make exceptions for this. Our decision will be guided by the two goals of preserving the free status of all derivatives of our free software and of promoting the sharing and reuse of software generally.

#### NO WARRANTY

11. BECAUSE THE PROGRAM IS LICENSED FREE OF CHARGE, THERE IS NO WARRANTY FOR THE PROGRAM, TO THE EXTENT PERMITTED BY APPLICABLE LAW. EXCEPT WHEN OTHERWISE STATED IN WRITING THE COPYRIGHT HOLDERS AND/OR OTHER PARTIES PROVIDE THE PROGRAM "AS IS" WITHOUT WARRANTY OF ANY KIND, EITHER EXPRESSED OR IMPLIED, INCLUDING, BUT NOT LIMITED TO, THE IMPLIED WARRANTIES OF MERCHANTABILITY AND FITNESS FOR A PARTICULAR PURPOSE. THE ENTIRE RISK AS TO THE QUALITY AND PERFORMANCE OF THE PROGRAM IS WITH YOU. SHOULD THE PROGRAM PROVE DEFECTIVE, YOU ASSUME THE COST OF ALL NECESSARY SERVICING, REPAIR OR CORRECTION.

12. IN NO EVENT UNLESS REQUIRED BY APPLICABLE LAW OR AGREED TO IN WRITING WILL ANY COPYRIGHT HOLDER, OR ANY OTHER PARTY WHO MAY MODIFY AND/OR REDISTRIBUTE THE PROGRAM AS PERMITTED ABOVE, BE LIABLE TO YOU FOR DAMAGES, INCLUDING ANY GENERAL, SPECIAL, INCIDENTAL OR CONSEQUENTIAL DAMAGES ARISING OUT OF THE USE OR INABILITY TO USE THE PROGRAM (INCLUDING BUT NOT LIMITED TO LOSS OF DATA OR DATA BEING RENDERED INACCURATE OR LOSSES SUSTAINED BY YOU OR THIRD PARTIES OR A FAILURE OF THE PROGRAM TO OPERATE WITH ANY OTHER PROGRAMS), EVEN IF SUCH HOLDER OR OTHER PARTY HAS BEEN ADVISED OF THE POSSIBILITY OF SUCH DAMAGES.

#### END OF TERMS AND CONDITIONS

#### How to Apply These Terms to Your New Programs

If you develop a new program, and you want it to be of the greatest possible use to the public, the best way to achieve this is to make it free software which everyone can redistribute and change under these terms.

To do so, attach the following notices to the program. It is safest to attach them to the start of each source file to most effectively convey the exclusion of warranty; and each file should have at least the "copyright" line and a pointer to where the full notice is found.

1 April 1989

Lexmark International, Inc.

This General Public License does not permit incorporating your program into proprietary programs. If your program is a subroutine library, you may consider it more useful to permit linking proprietary applications with the library. If this is what you want to do, use the GNU Library General Public License instead of this License.

#### GNU LESSER GENERAL PUBLIC LICENSE

Version 2.1, February 1999

Copyright (C) 1991, 1999 Free Software Foundation, Inc.

59 Temple Place, Suite 330, Boston, MA 02111-1307 USA

Everyone is permitted to copy and distribute verbatim copies of this license document, but changing it is not allowed.

[This is the first released version of the Lesser GPL. It also counts as the successor of the GNU Library Public License, version 2, hence the version number 2.1.]

#### Preamble

The licenses for most software are designed to take away your freedom to share and change it. By contrast, the GNU General Public Licenses are intended to guarantee your freedom to share and change free software--to make sure the software is free for all its users.

This license, the Lesser General Public License, applies to some specially designated software packages--typically libraries--of the Free Software Foundation and other authors who decide to use it. You can use it too, but we suggest you first think carefully about whether this license or the ordinary General Public License is the better strategy to use in any particular case, based on the explanations below.

When we speak of free software, we are referring to freedom of use, not price. Our General Public Licenses are designed

to make sure that you have the freedom to distribute copies of free software (and charge for this service if you wish); that you receive source code or can get it if you want it; that you can change the software and use pieces of it in new free programs; and that you are informed that you can do these things.

To protect your rights, we need to make restrictions that forbid distributors to deny you these rights or to ask you to surrender these rights. These restrictions translate to certain responsibilities for you if you distribute copies of the library or if you modify it.

For example, if you distribute copies of the library, whether gratis or for a fee, you must give the recipients all the rights that we gave you. You must make sure that they, too, receive or can get the source code. If you link other code with the library, you must provide complete object files to the recipients, so that they can relink them with the library after making changes to the library and recompiling it. And you must show them these terms so they know their rights.

We protect your rights with a two-step method: (1) we copyright the library, and (2) we offer you this license, which gives you legal permission to copy, distribute and/or modify the library.

To protect each distributor, we want to make it very clear that there is no warranty for the free library. Also, if the library is modified by someone else and passed on, the recipients should know that what they have is not the original version, so that the original author's reputation will not be affected by problems that might be introduced by others.

Finally, software patents pose a constant threat to the existence of any free program. We wish to make sure that a company cannot effectively restrict the users of a free program by obtaining a restrictive license from a patent holder. Therefore, we insist that any patent license obtained for a version of the library must be consistent with the full freedom of use specified in this license.

Most GNU software, including some libraries, is covered by the ordinary GNU General Public License. This license, the GNU Lesser General Public License, applies to certain designated libraries, and is quite different from the ordinary General Public License. We use this license for certain libraries in order to permit linking those libraries into non-free programs.

When a program is linked with a library, whether statically or using a shared library, the combination of the two is legally speaking a combined work, a derivative of the original library. The ordinary General Public License therefore permits such linking only if the entire combination fits its criteria of freedom. The Lesser General Public License permits more lax criteria for linking other code with the library.

We call this license the "Lesser" General Public License because it does Less to protect the user's freedom than the ordinary General Public License. It also provides other free software developers Less of an advantage over competing non-free programs. These disadvantages are the reason we use the ordinary General Public License for many libraries. However, the Lesser license provides advantages in certain special circumstances.

For example, on rare occasions, there may be a special need to encourage the widest possible use of a certain library, so that it becomes a de-facto standard. To achieve this, non-free programs must be allowed to use the library. A more frequent case is that a free library does the same job as widely used non-free libraries. In this case, there is little to gain by limiting the free library to free software only, so we use the Lesser General Public License.

In other cases, permission to use a particular library in non-free programs enables a greater number of people to use a large body of free software. For example, permission to use the GNU C Library in non-free programs enables many more people to use the whole GNU operating system, as well as its variant, the GNU/Linux operating system.

Although the Lesser General Public License is Less protective of the users' freedom, it does ensure that the user of a program that is linked with the Library has the freedom and the wherewithal to run that program using a modified version of the Library.

The precise terms and conditions for copying, distribution and modification follow. Pay close attention to the difference between a "work based on the library" and a "work that uses the library". The former contains code derived from the library, whereas the latter must be combined with the library in order to run.

## GNU LESSER GENERAL PUBLIC LICENSE

### TERMS AND CONDITIONS FOR COPYING, DISTRIBUTION AND MODIFICATION

0. This License Agreement applies to any software library or other program which contains a notice placed by the copyright holder or other authorized party saying it may be distributed under the terms of this Lesser General Public License (also called "this License"). Each licensee is addressed as "you".

A "library" means a collection of software functions and/or data prepared so as to be conveniently linked with application programs (which use some of those functions and data) to form executables.

The "Library", below, refers to any such software library or work which has been distributed under these terms. A "work based on the Library" means either the Library or any derivative work under copyright law: that is to say, a work containing the Library or a portion of it, either verbatim or with modifications and/or translated straightforwardly into another language. (Hereinafter, translation is included without limitation in the term "modification".)

"Source code" for a work means the preferred form of the work for making modifications to it. For a library, complete source code means all the source code for all modules it contains, plus any associated interface definition files, plus the scripts used to control compilation and installation of the library.

Activities other than copying, distribution and modification are not covered by this License; they are outside its scope. The

act of running a program using the Library is not restricted, and output from such a program is covered only if its contents constitute a work based on the Library (independent of the use of the Library in a tool for writing it). Whether that is true depends on what the Library does and what the program that uses the Library does.

1. You may copy and distribute verbatim copies of the Library's complete source code as you receive it, in any medium, provided that you conspicuously and appropriately publish on each copy an appropriate copyright notice and disclaimer of warranty; keep intact all the notices that refer to this License and to the absence of any warranty; and distribute a copy of this License along with the Library.

You may charge a fee for the physical act of transferring a copy, and you may at your option offer warranty protection in exchange for a fee.

2. You may modify your copy or copies of the Library or any portion of it, thus forming a work based on the Library, and copy and distribute such modifications or work under the terms of Section 1 above, provided that you also meet all of these conditions:

a. The modified work must itself be a software library.

b. You must cause the files modified to carry prominent notices stating that you changed the files and the date of any change.

c. You must cause the whole of the work to be licensed at no charge to all third parties under the terms of this License.

d. If a facility in the modified Library refers to a function or a table of data to be supplied by an application program that uses the facility, other than as an argument passed when the facility is invoked, then you must make a good faith effort to ensure that, in the event an application does not supply such function or table, the facility still operates, and performs whatever part of its purpose remains meaningful.

(For example, a function in a library to compute square roots has a purpose that is entirely well-defined independent of the application. Therefore, Subsection 2d requires that any application-supplied function or table used by this function must be optional: if the application does not supply it, the square root function must still compute square roots.)

These requirements apply to the modified work as a whole. If identifiable sections of that work are not derived from the Library, and can be reasonably considered independent and separate works in themselves, then this License, and its terms, do not apply to those sections when you distribute them as separate works. But when you distribute the same sections as part of a whole which is a work based on the Library, the distribution of the whole must be on the terms of this License, whose permissions for other licensees extend to the entire whole, and thus to each and every part regardless of who wrote it.

Thus, it is not the intent of this section to claim rights or contest your rights to work written entirely by you; rather, the intent is to exercise the right to control the distribution of derivative or collective works based on the Library.

In addition, mere aggregation of another work not based on the Library with the Library (or with a work based on the Library) on a volume of a storage or distribution medium does not bring the other work under the scope of this License.

3. You may opt to apply the terms of the ordinary GNU General Public License instead of this License to a given copy of the Library. To do this, you must alter all the notices that refer to this License, so that they refer to the ordinary GNU General Public License, version 2, instead of to this License. (If a newer version than version 2 of the ordinary GNU General Public License has appeared, then you can specify that version instead if you wish.) Do not make any other change in these notices.

Once this change is made in a given copy, it is irreversible for that copy, so the ordinary GNU General Public License applies to all subsequent copies and derivative works made from that copy.

This option is useful when you wish to copy part of the code of the Library into a program that is not a library.

4. You may copy and distribute the Library (or a portion or derivative of it, under Section 2) in object code or executable form under the terms of Sections 1 and 2 above provided that you accompany it with the complete corresponding machine-readable source code, which must be distributed under the terms of Sections 1 and 2 above on a medium customarily used for software interchange.

If distribution of object code is made by offering access to copy from a designated place, then offering equivalent access to copy the source code from the same place satisfies the requirement to distribute the source code, even though third parties are not compelled to copy the source along with the object code.

5. A program that contains no derivative of any portion of the Library, but is designed to work with the Library by being compiled or linked with it, is called a "work that uses the Library". Such a work, in isolation, is not a derivative work of the Library, and therefore falls outside the scope of this License.

However, linking a "work that uses the Library" with the Library creates an executable that is a derivative of the Library (because it contains portions of the Library), rather than a "work that uses the library". The executable is therefore covered by this License. Section 6 states terms for distribution of such executables.

When a "work that uses the Library" uses material from a header file that is part of the Library, the object code for the work may be a derivative work of the Library even though the source code is not. Whether this is true is especially significant if the work can be linked without the Library, or if the work is itself a library. The threshold for this to be true is not precisely defined by law.

If such an object file uses only numerical parameters, data structure layouts and accessors, and small macros and small inline functions (ten lines or less in length), then the use of the object file is unrestricted, regardless of whether it is legally a derivative work. (Executables containing this object code plus portions of the Library will still fall under Section 6.)

Otherwise, if the work is a derivative of the Library, you may distribute the object code for the work under the terms of Section 6. Any executables containing that work also fall under Section 6, whether or not they are linked directly with the Library itself.

6. As an exception to the Sections above, you may also combine or link a "work that uses the Library" with the Library to produce a work containing portions of the Library, and distribute that work under terms of your choice, provided that the terms permit modification of the work for the customer's own use and reverse engineering for debugging such modifications.

You must give prominent notice with each copy of the work that the Library is used in it and that the Library and its use are covered by this License. You must supply a copy of this License. If the work during execution displays copyright notices, you must include the copyright notice for the Library among them, as well as a reference directing the user to the copy of this License. Also, you must do one of these things:

a. Accompany the work with the complete corresponding machine-readable source code for the Library including whatever changes were used in the work (which must be distributed under Sections 1 and 2 above); and, if the work is an executable linked with the Library, with the complete machine-readable "work that uses the Library", as object code and/or source code, so that the user can modify the Library and then relink to produce a modified executable containing the modified Library. (It is understood that the user who changes the contents of definitions files in the Library will not necessarily be able to recompile the application to use the modified definitions.)

b. Use a suitable shared library mechanism for linking with the Library. A suitable mechanism is one that (1) uses at run time a copy of the library already present on the user's computer system, rather than copying library functions into the executable, and (2) will operate properly with a modified version of the library, if the user installs one, as long as the modified version is interface-compatible with the version that the work was made with.

c. Accompany the work with a written offer, valid for at least three years, to give the same user the materials specified in Subsection 6a, above, for a charge no more than the cost of performing this distribution.

d. If distribution of the work is made by offering access to copy from a designated place, offer equivalent access to copy the above specified materials from the same place.

e. Verify that the user has already received a copy of these materials or that you have already sent this user a copy.

For an executable, the required form of the "work that uses the Library" must include any data and utility programs needed for reproducing the executable from it. However, as a special exception, the materials to be distributed need not include anything that is normally distributed (in either source or binary form) with the major components (compiler, kernel, and so on) of the operating system on which the executable runs, unless that component itself accompanies the executable.

It may happen that this requirement contradicts the license restrictions of other proprietary libraries that do not normally accompany the operating system. Such a contradiction means you cannot use both them and the Library together in an executable that you distribute.

7. You may place library facilities that are a work based on the Library side-by-side in a single library together with other library facilities not covered by this License, and distribute such a combined library, provided that the separate distribution of the work based on the Library and of the other library facilities is otherwise permitted, and provided that you do these two things:

a. Accompany the combined library with a copy of the same work based on the Library, uncombined with any other library facilities. This must be distributed under the terms of the Sections above.

b. Give prominent notice with the combined library of the fact that part of it is a work based on the Library, and explaining where to find the accompanying uncombined form of the same work.

8. You may not copy, modify, sublicense, link with, or distribute the Library except as expressly provided under this License. Any attempt otherwise to copy, modify, sublicense, link with, or distribute the Library is void, and will automatically terminate your rights under this License. However, parties who have received copies, or rights, from you under this License will not have their licenses terminated so long as such parties remain in full compliance.

9. You are not required to accept this License, since you have not signed it. However, nothing else grants you permission to modify or distribute the Library or its derivative works. These actions are prohibited by law if you do not accept this License. Therefore, by modifying or distributing the Library (or any work based on the Library), you indicate your acceptance of this License to do so, and all its terms and conditions for copying, distributing or modifying the Library or works based on it.

10. Each time you redistribute the Library (or any work based on the Library), the recipient automatically receives a license from the original licensor to copy, distribute, link with or modify the Library subject to these terms and conditions. You may not impose any further restrictions on the recipients' exercise of the rights granted herein. You are not responsible for enforcing compliance by third parties with this License.

11. If, as a consequence of a court judgment or allegation of patent infringement or for any other reason (not limited to patent issues), conditions are imposed on you (whether by court order, agreement or otherwise) that contradict the conditions of this License, they do not excuse you from the conditions of this License. If you cannot distribute so as to satisfy simultaneously your obligations under this License and any other pertinent obligations, then as a consequence you may not distribute the Library at all. For example, if a patent license would not permit royalty-free redistribution of the Library by all those who receive copies directly or indirectly through you, then the only way you could satisfy both it and this License would be to refrain entirely from distribution of the Library.

If any portion of this section is held invalid or unenforceable under any particular circumstance, the balance of the section is intended to apply, and the section as a whole is intended to apply in other circumstances.

It is not the purpose of this section to induce you to infringe any patents or other property right claims or to contest validity of any such claims; this section has the sole purpose of protecting the integrity of the free software distribution system which is implemented by public license practices. Many people have made generous contributions to the wide range of software distributed through that system in reliance on consistent application of that system; it is up to the author/donor to decide if he or she is willing to distribute software through any other system and a licensee cannot impose that choice.

This section is intended to make thoroughly clear what is believed to be a consequence of the rest of this License.

12. If the distribution and/or use of the Library is restricted in certain countries either by patents or by copyrighted interfaces, the original copyright holder who places the Library under this License may add an explicit geographical distribution limitation excluding those countries, so that distribution is permitted only in or among countries not thus excluded. In such case, this License incorporates the limitation as if written in the body of this License.

13. The Free Software Foundation may publish revised and/or new versions of the Lesser General Public License from time to time. Such new versions will be similar in spirit to the present version, but may differ in detail to address new problems or concerns. Each version is given a distinguishing version number. If the Library specifies a version number of this License which applies to it and "any later version", you have the option of following the terms and conditions either of that version or of any later version published by the Free Software Foundation. If the Library does not specify a license version number, you may choose any version ever published by the Free Software Foundation.

14. If you wish to incorporate parts of the Library into other free programs whose distribution conditions are incompatible with these, write to the author to ask for permission. For software which is copyrighted by the Free Software Foundation, write to the Free Software Foundation; we sometimes make exceptions for this. Our decision will be guided by the two goals of preserving the free status of all derivatives of our free software and of promoting the sharing and reuse of software generally.

#### NO WARRANTY

15. BECAUSE THE LIBRARY IS LICENSED FREE OF CHARGE, THERE IS NO WARRANTY FOR THE LIBRARY, TO THE EXTENT PERMITTED BY APPLICABLE LAW. EXCEPT WHEN OTHERWISE STATED IN WRITING THE COPYRIGHT HOLDERS AND/OR OTHER PARTIES PROVIDE THE LIBRARY "AS IS" WITHOUT WARRANTY OF ANY KIND, EITHER EXPRESSED OR IMPLIED, INCLUDING, BUT NOT LIMITED TO, THE IMPLIED WARRANTIES OF MERCHANTABILITY AND FITNESS FOR A PARTICULAR PURPOSE. THE ENTIRE RISK AS TO THE QUALITY AND PERFORMANCE OF THE LIBRARY IS WITH YOU. SHOULD THE LIBRARY PROVE DEFECTIVE, YOU ASSUME THE COST OF ALL NECESSARY SERVICING, REPAIR OR CORRECTION.

16. IN NO EVENT UNLESS REQUIRED BY APPLICABLE LAW OR AGREED TO IN WRITING WILL ANY COPYRIGHT HOLDER, OR ANY OTHER PARTY WHO MAY MODIFY AND/OR REDISTRIBUTE THE LIBRARY AS PERMITTED ABOVE, BE LIABLE TO YOU FOR DAMAGES, INCLUDING ANY GENERAL, SPECIAL, INCIDENTAL OR CONSEQUENTIAL DAMAGES ARISING OUT OF THE USE OR INABILITY TO USE THE LIBRARY (INCLUDING BUT NOT LIMITED TO LOSS OF DATA OR DATA BEING RENDERED INACCURATE OR LOSSES SUSTAINED BY YOU OR THIRD PARTIES OR A FAILURE OF THE LIBRARY TO OPERATE WITH ANY OTHER SOFTWARE), EVEN IF SUCH HOLDER OR OTHER PARTY HAS BEEN ADVISED OF THE POSSIBILITY OF SUCH DAMAGES.

#### END OF TERMS AND CONDITIONS

#### How to Apply These Terms to Your New Libraries

If you develop a new library, and you want it to be of the greatest possible use to the public, we recommend making it free software that everyone can redistribute and change. You can do so by permitting redistribution under these terms (or, alternatively, under the terms of the ordinary General Public License).

To apply these terms, attach the following notices to the library. It is safest to attach them to the start of each source file to most effectively convey the exclusion of warranty; and each file should have at least the "copyright" line and a pointer to where the full notice is found.

1 April 1990

Lexmark International, Inc.

That's all there is to it!